



GiiNii™ GH-7AWP/GH-8DNP/GH-ADNP

Digital Picture Frame

**User Manual
Mode d'emploi
Manual del usuario**

www.giinii.com

Copyright

No part of this publication may be reproduced, transmitted, transcribed, stored in a retrieval system or translated into any language or computer language, in any form or by any means, electronic, mechanical, magnetic, optical, chemical, manual or otherwise, without the prior written permission of the company.

Disclaimer

GiiNii™ makes no representations or warranties, either expressed or implied, with respect to the contents hereof and specifically disclaims any warranties, merchantability or fitness for any particular purpose. Further, the company reserves the right to revise this publication and to make changes from time to time in the contents hereof without obligation to notify any person of such revision or changes.

Safety instructions

Before operating the Picture Frame carefully read and follow the instructions below.

- Retain this User Manual for future reference.
- Read the safety and operating instructions carefully before using the product. All warnings on the product and in the operating instructions should be observed.
- Do not place this product under direct sunlight or near heat sources, such as in a closed car under sunlight or near a stove. The outer casing of this product may become deformed and the sophisticated sensors inside may become damaged due to excessive heat.
- Do not use this product near water, in the rain or allow any liquid to get inside this product. Water and moisture may cause short-circuit to the electronic components and lead to malfunctions.

- Do not use this product near strong electromagnetic sources, such as a microwave oven. The electromagnetic interference may cause this product to malfunction.
- Do not drop or apply shock/vibration to this product. Strong impacts may damage the components inside.
- Do not insert objects other than compatible memory cards into the memory card slots of this product. The metal contacts inside the slots can easily become damaged by foreign objects.
- Do not use an unknown power adapter other than the one supplied with the PictureFrame. Connecting this product to an unknown power adapter is very dangerous and may lead to fire or explosion.
- Do not cut, bend, modify, place heavy objects, or step on the power adapter cord. Otherwise the external insulation may be damaged and result in short-circuit or fire.
- If there are strange odors or heat emitting from this product or any signs of malfunction, disconnect the PictureFrame from the power immediately and contact your dealer for inspection or service.
- Use a smooth, soft cloth to clean the surface of the screen. Do not use liquid cleaners or glass cleaners.
- If a foreign substance or water gets in this product, turn the power off immediately and disconnect the power adapter. Next, remove the foreign substance or water, and then send the product to your nearest service center.
- Do not attempt to disassemble or modify this product. There are no user serviceable parts inside this product, and any unauthorized modifications will void the warranty.
- Although the LCD panel is made with high-precision technology and has effective pixels of 99.99% or more, black dots or bright points of light (red, blue or green) may appear constantly on the LCD panel. This is a structural property of the LCD panel and is not a malfunction.

Table of contents

Key features	1
What's in the box	2
Overview	3
Right view	3
Rear view	5
Operating the Picture Frame	6
Using the control buttons	7
Using the remote control (GH-ANDP only)	8
Replacing the remote control battery	10
Getting started	11
Step 1: Using the adjustable back stand	11
Step 2: Connecting to power	13
Step 3: First usage	14
Step 4: Basic setup	14
Selecting a language	14
Setting the date and time	15
Step 5: Inserting a memory card/USB flash drive	16
Compatible memory card formats	17
Step 6: Copying photos to internal memory	18
Step 7: Connecting the Picture Frame to a computer	19
Step 8: Replacing the paper mat	20
Using the main menu	22
Managing photos	24
Manually copying photos to the internal memory	24
Tagging photos to an album	26
Removing photos from an album	29
Managing photos by using the TIMELINE album	30
Creating a new album	31

Modifying an album	32
Deleting an album	33
Using other options in the PHOTO ALBUMS menu	33
Deleting photos	33
Rotating photos	34
Applying photo effects	35
Viewing photos	36
Running a slideshow by using the TIMELINE album	38
Using EnerGiiNii™	39
Using CLOCK (G-button)	41
Selecting a clock skin	41
Switching between Clock view and Slideshow view	42
Using DIGITAL SCRAPBOOK	43
Using SETTINGS	44
Date and Time page	45
General Settings page	46
Information page	47
Frequently asked questions	48
Regulation and compliance	50
Recycling	50
Appendix	51
Specifications	51
List of compatible memory cards	55

Dear Customer:

Thank you for bringing our GiiNii Digital Picture Frame into your home. Now you will be able to view your growing digital picture library in stunning clarity and share great memories with friends and family.

To get the most out of your new GiiNii product, please read through this entire User Manual before use.

Key features

This Picture Frame is equipped with the following features:

- Clear and bright display.
- Enables you to display photos that are stored in the internal memory, a memory card or a USB flash drive.
- Allows you to select a preferred power-saving option for the Picture Frame using the EnerGiiNii™ feature.
- Allows you to use albums to manage and sort your photos easily.
- Allows you to display photos in slideshow using various kinds of templates available in SCRAPBOOK.
- Multi-language On-Screen Display (OSD) menus.
- Clock and Calendar functions.

What's in the box

Carefully open the packing box and ensure that you have the following items.

1. Digital Picture Frame x 1
2. AC power adapter x 1
3. Magnetic remote control (with CR2025 lithium battery) x 1
GH-ADNP Only)
4. Quick Start Guide x 1
5. User Manual x 1
6. Registration Card x 1
7. Warranty Card x 1

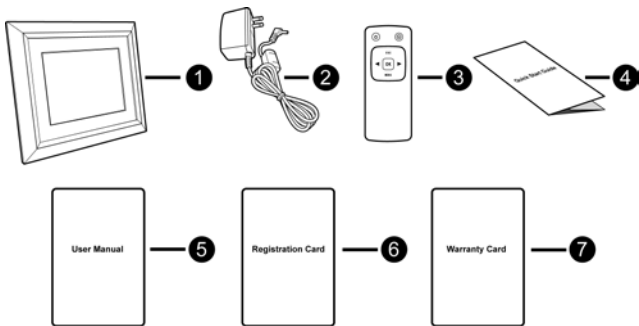

- Actual product appearance may vary from the illustrations shown in this User Manual.
- Available accessories may vary depending on the area where you purchased the Picture Frame.
- The remote control is not included in the GH-7AWP and GH-8DNP models.

Overview

Right view

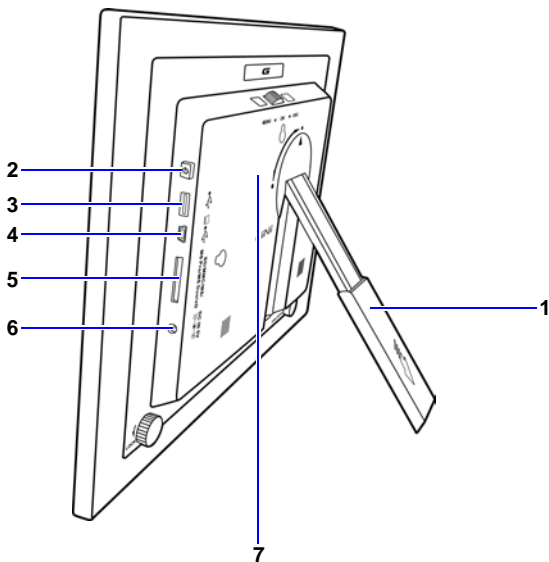

No.	Description
1	Adjustable back stand See " Step 1: Using the adjustable back stand " on page 11 for details.
2	Power button Press the Power button to turn on/off the PictureFrame. See " Step 2: Connecting to power " on page 13 for details.

No.	Description
3	<p>USB port</p> <p>Allows for a USB flash drive.</p> <ul style="list-style-type: none"> • Play back photos stored in the inserted drive. • Copy photos from the inserted drive to the PictureFrame. See "Step 6: Copying photos to internal memory" on page 18 for details.
4	<p>Mini USB port</p> <p>Allows you to connect the PictureFrame to a computer to manage the files in the internal memory of the PictureFrame. See "Step 7: Connecting the Picture Frame to a computer" on page 19 for details.</p>
5	<p>Memory card slot</p> <p>Allows for an SD™/SDHC™, MultiMediaCard™ (MMC), Memory Stick™ (MS), Memory Stick PRO™ (MS PRO), Memory Stick Duo™ (MS Duo) and xD-Picture Card™ (xD) memory card.</p> <ul style="list-style-type: none"> • Play back photos stored in the inserted card. • Copy photos from the inserted card to the PictureFrame. See "Step 6: Copying photos to internal memory" on page 18 for details.
6	<p>Power jack</p> <p>Connect one end of the AC power adapter into the power jack and the other end into a power outlet.</p>
7	<p>Remote control storage (GH-ADNP Only) Magnetic area for placing remote control.</p>

Rear view

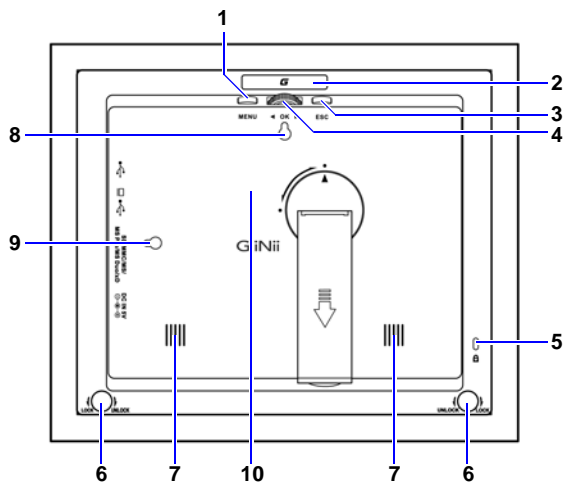



No.	Description
1	MENU button See "Using the control buttons" on page 7 for details.
2	G-button See "Using the control buttons" on page 7 for details.
3	ESC button (ESCAPE button) See "Using the control buttons" on page 7 for details.
4	Scroll wheel/OK button See "Using the control buttons" on page 7 for details.
5	Kensington® security slot You can attach an anti-theft Kensington® lock and cable to this slot to help prevent possible theft.

No.	Description
6	EZ Lock System You can use the EZ Lock Screws to lock or unlock the wooden frame.
7	Wall mount hole (for landscape wall mounting) Allows you to hang the Picture Frame horizontally on a wall.
8	Wall mount hole (for portrait wall mounting) Allows you to hang the Picture Frame vertically on a wall.
9	Remote control storage (GH-ADNP only) Magnetic area for placing remote control.

Operating the Picture Frame

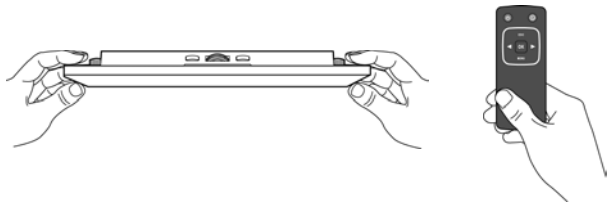
You can use the control buttons on the back or the supplied remote control to operate the Picture Frame.



-  In this User Manual, instructions or examples provided are based upon operation with the remote control. To know how to use the control buttons, refer to ["Using the control buttons" on page 7](#) for details.
- The remote control is supplied with the GH-ADNP only

Using the control buttons

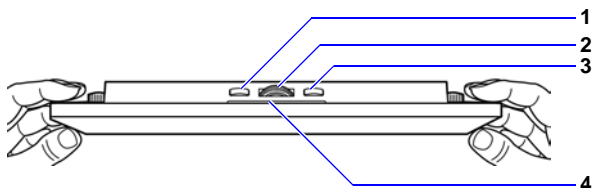

No.	Icon	Description
1	ESC	ESC button (ESCAPE button) Cancels current operation and/or returns to the previous page.
2	◀ OK ▶	Scroll wheel/OK button <ul style="list-style-type: none"> ● Press this button to enter or confirm your operation/selection. ● Scroll this button to the left to select the previous item. ● Scroll this button to the right to select the next item.
3	MENU	MENU button Displays the pop-up menu.
4		G- button Switches between Clock view and Slideshow view.

Using the remote control (GH-ADNP only)

The supplied remote control is magnetic. With its magnetic backing, you can stow away the remote securely in the designated area shown below.

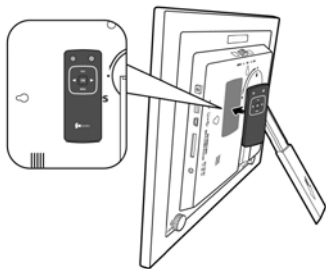

The Picture Frame has a built-in remote control sensor behind the paper matting.

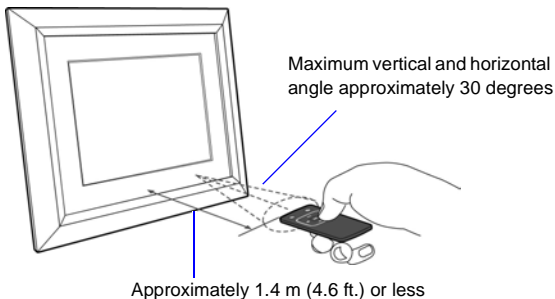

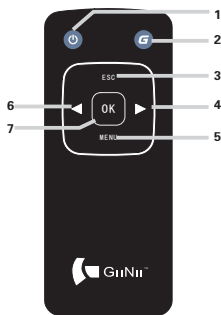

- Please remove the plastic strip under the battery before using the remote control for the first time.
- The remote control is supplied with the GH-ADNP Only

No.	Icon	Description
1		ON/OFF Turns unit on/off.
2		G-button Switches between Clock view and Slideshow view.
3		ESC (Escape) Returns to the previous page and/or access menu page.
4		RIGHT Moves right or moves to the next item.
5		MENU Displays the pop-up menu.
6		LEFT Moves to the left or moves to the previous item.
7		OK Confirms your selection.

Replacing the remote control battery

1. On the back of the remote control, press the locking tab to the right.

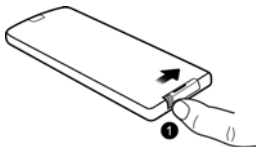

2. Pull out the battery holder.

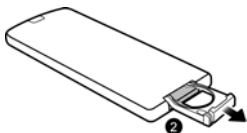

3. Insert the new battery into the holder. The battery must be placed with the positive charge facing upwards, as shown in the illustration below.

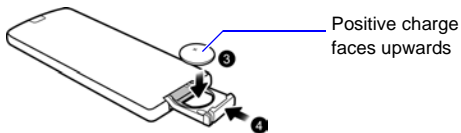

4. Slide the battery holder into the remote control.



- **Failure to replace the battery in the correct manner may damage the battery.**
- **Use only the specified battery type.**
- **Recycle or dispose used batteries properly according to local guidelines and regulations.**
- **The batteries are highly flammable, keep away from excessive heat or moisture.**
- **If the battery is completely drained or not in use for extended period of time, remove the battery to prevent leakage.**

Getting started

Step 1: Using the adjustable back stand

1. Gently pop out the back stand as shown below.

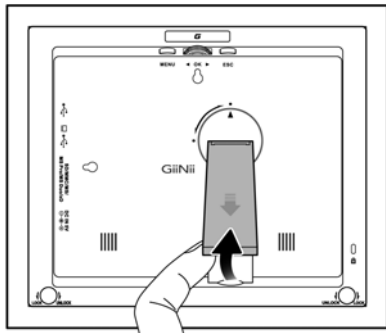

2. To place the Picture Frame horizontally or vertically, you can rotate the back stand by aligning the triangle mark with the rounded points (1 or 2).

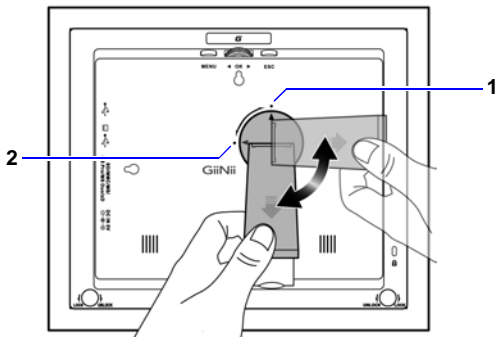

3. Pull out the back stand and adjust accordingly to the preferred viewing angle.

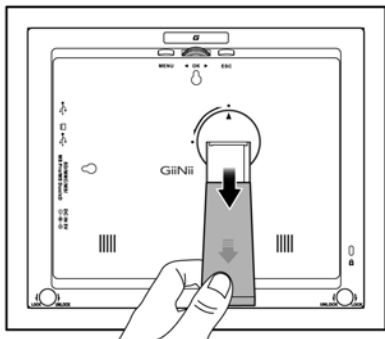

- ☞ It is recommended to place the Picture Frame horizontally, because this direction provides the best viewing and operating experience.

- By using the wall mount holes, you can hang the Picture Frame horizontally or vertically on the wall.

Step 2: Connecting to power

1. Place the Picture Frame on a flat surface.
2. Connect the power adapter as below (1), and press the Power button to turn on the Picture Frame (2).

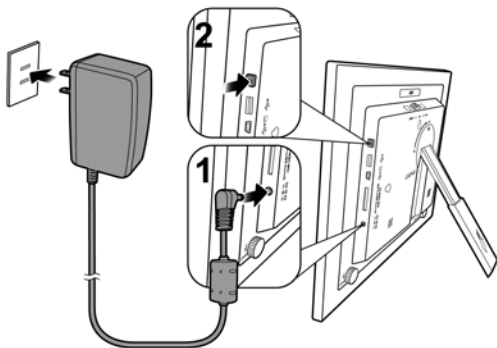

- ☞ • Power systems and plug types may vary depending on your country/region.
- To turn off the Picture Frame, press the Power button.

Step 3: First usage

To help you get the most out of your Picture Frame, we installed a video tutorial that automatically starts playing when you first turn on your unit. To cancel the looping video and start playing your own photos, press any of the buttons on the back. Follow the five-step process to familiarize yourself with how the control buttons work. This simple process is automatically disabled after the first use. You can turn on the tutorial by going into **SETTINGS**.

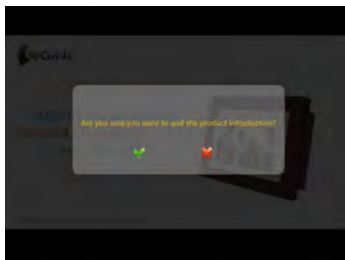

Step 4: Basic setup

Select a language and set the date and time during the first use of the Picture Frame.

Selecting a language







1. In the main menu, press  or  to select **SETTINGS**

















, and then press .

2. Press .

The **General Settings** page appears.

3. Press , press  to go to **Language**, and then press  again.
4. Press  or  to select a language you wish to use, and then press .
5. Press  to exit.

Setting the date and time

1. In the main menu, press  or  to select **SETTINGS** , and then press .
The **Date and Time** page appears.
2. Press  to highlight the Year field, press  or  to select a year, and then press  to confirm the setting.
3. Press  to move to the Month field, press  to highlight the Month field, press  or  to select a month, and then press  to confirm the setting.
4. Repeat Step 3 for the remaining fields, including Date, Hour, Minute, Mode, Current Time Zone and Second Time Zone.
5. Press  to exit.

Step 5: Inserting a memory card/ USB flash drive

You can turn on the Picture Frame and play back the pre-installed photos in the internal memory with no memory card/USB flash drive inserted.

To play back your own files, insert a compatible memory card or USB flash drive that contains supported files into the corresponding slot on the Picture Frame as illustrated below.



SD/SDHC



MultiMediaCard



Memory Stick

Memory Stick
PROMemory Stick
DuoxD-Picture
Card

USB flash drive



For more information about the supported file formats, refer to "[Specifications](#)" on page 51.

Compatible memory card formats

Memory card formats	Maximum capacity
SD/SDHC	32GB
MultiMediaCard (MMC)	1GB
Memory Stick (MS)	4GB
Memory Stick PRO (MS PRO)	2GB
Memory Stick Duo (MS Duo)	2GB
xD-Picture Card (xD)	2GB
USB flash drive	16GB







- **Maximum capacity specifications listed above are subject to change without prior notice.**
- **The memory card slot supports hot-swap function. In other words, you can change or remove the memory card when the power of the Picture Frame is either turned on or turned off.**
- **The Picture Frame supports both Windows and MAC operating systems. However, when formatting your memory cards, use FAT16 and FAT32 file systems in Windows only. Formatting memory cards with NTFS or MAC is not supported.**
- **To use a microSD, a miniSD or a Memory Stick Micro (M2) card, a card adapter is required.**

Step 6: Copying photos to internal memory

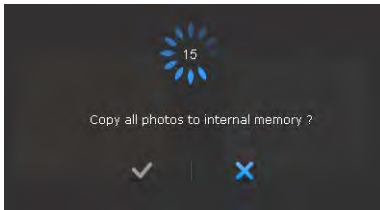
When inserting a memory card or a USB flash drive, you will be asked to copy all photos to the internal memory.

-  If “Smart Copy” is set to “Resize” under “General Settings”, photos will be resized to the screen resolution when copied to the internal memory to optimize the storage capacity. Please keep a copy of the original photos on your memory card or USB flash drive.



- To copy all photos contained in the inserted memory card (or USB flash drive), select the check mark ✓ and press  to proceed.
 - To view photos without copying them to the Picture Frame, select the cross mark X and press . The Picture Frame will start playing back the photos automatically from the inserted memory card or USB flash drive.
-  • **Do not remove the memory card/USB flash drive before the copy process is completed.**
- **If the files you wish to copy from the memory card/USB flash drive already exists in the internal memory of the Picture Frame, the files will be overwritten when you select ✓ to proceed.**

Step 7: Connecting the Picture Frame to a computer

You can connect the PictureFrame to a computer using a mini USB cable (to be purchased separately) to easily manage the files in the internal memory of the PictureFrame.

1. Start the computer and turn on the PictureFrame.
2. Connect the smaller end of the USB cable to the mini USB port of the PictureFrame.
3. Connect the other end of the USB cable to a USB port on the computer, making sure the connectors are fully inserted.
4. Once connected, the PhotoFrame will enter PC transfer mode automatically.
5. When the computer has detected the PictureFrame, the Picture Frame will appear in "My Computer" as "removable disk".

Now you can freely transfer the files in the Picture Frame as you would on other disk drive.

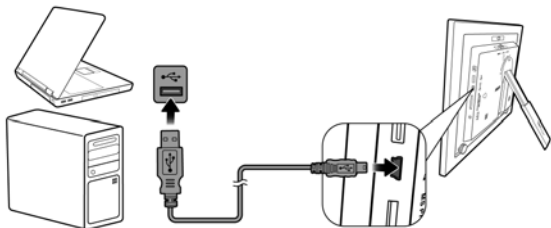

- You can copy photos from the computer to the Picture Frame, and vice versa.
- The files in the memory cards and USB flash drive cannot be viewed/edited via USB connection.

Step 8: Replacing the paper mat

Your Picture Frame may come with one or more bonus paper mats depending on your purchased model. You can replace the existing paper mat with the one supplied (if available). Follow the instructions below to replace the supplied paper mat.

1. On a flat table, place the PictureFrame facing down on top of a soft towel. Be careful not to scratch the unit.
2. Twist the EZ Lock Screws on the back of the PictureFrame to the "UNLOCK" position, then carefully lift up the core unit from the wood frame.

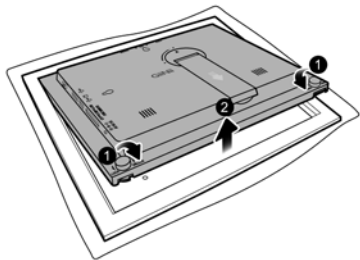

3. Remove the existing paper mat.

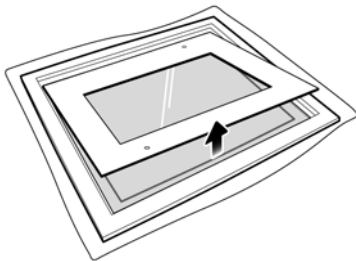

4. Install the supplied bonus paper mat.

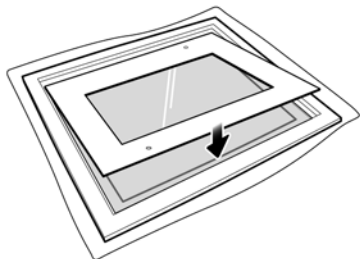

5. Install the Picture Frame to the wooden frame, and secure the Picture Frame by tightening the EZ Lock Screws to the "LOCK" position.

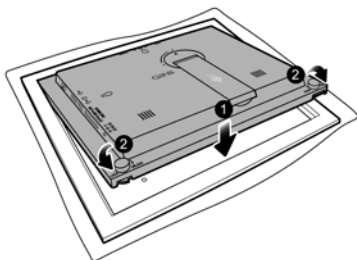

Using the main menu

When you turn on the Picture Frame, the main menu below appears. You can press ◀ or ▶ to select the desired menu, and then press **OK** to enter the selected menu.



No.	Description
1	EnerGiiNii™ Allows you to select a power-saving option for the Picture Frame. See "Using EnerGiiNii™" on page 39 for details.
2	CLOCK & CALENDAR Allows you to set your favorite clock skins. See "Using CLOCK (G-button)" on page 41 for details.
3	DIGITAL SCRAPBOOK Allows you to display photos in slideshow with various preloaded templates. See "Using DIGITAL SCRAPBOOK" on page 43 for details.

No.	Description
4	SLIDESHOW Allows you to display photos in slideshow. See " Viewing photos " on page 36 for details.
5	PHOTO ALBUMS Allows you to manage your photos and sort them by using different albums. See " Managing photos " on page 24 for details.
6	SETTINGS Allows you to configure the settings of the Picture Frame. See " Using SETTINGS " on page 44 for details.







Managing photos

You can use the **PHOTO ALBUMS** menu to manage photos in the internal memory, memory card or USB flash drive.

Manually copying photos to the internal memory







In addition to the automatic “Smart Copy” feature (see [page 18](#)), you can manually copy photos from external storage devices to the internal memory and tag photos to an album.

The example below demonstrates how to copy photos from a memory card to the internal memory and tag photos into an album.

1. Insert a compatible memory card to the memory card slot.
2. In the main menu, press  or  to select **PHOTO ALBUMS**, and then press .
3. Select **Memory Card**, and then press .



The screen shows the photos contained in your memory card.



- If there are more than one page, you can press  or  to go to the previous or next page to browse photos. (If not, skip this step.)
- Press  to enable the selection mark, showing in orange.
- Press  or  to move to the photo you wish to select, and then press  to confirm the selection.

The selected photo will have a blue selection mark.

 **Repeat Step 6 to select more photos as desired.**



If you wish to select all the photos shown on the current page, select "Select All" in the pop-up menu and press , then continue with Step 7.



- Press .
- From the pop-up menu, press  or  to select **Tag It**, and then press .

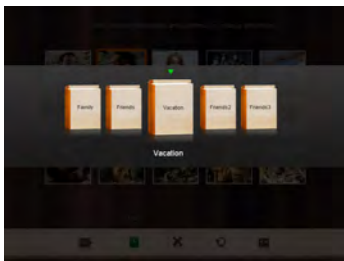

9. Select a default target album to copy and sort the photos into this specified album.





Tagging photos to an album

1. In the main menu, press  or  to select **PHOTO ALBUMS**, and then press .







The screen shows:

- the file source, including **USB**, **Memory Card** and **Internal Memory**.
 - the default albums in the internal memory, including **TIMELINE**, **Pre-installed Library**, **Uncategorize**, **Family**, **Friends** and **Vacation**.
-  • The “USB” and “Memory Card” file sources will only appear when a USB flash drive and a memory card have been inserted to the Picture Frame.
- For details about the “TIMELINE” album, see ["Managing photos by using the TIMELINE album" on page 30](#).

2. Press  or  to select the source of your photos, such as the **Internal Memory** album, and then press . (You can also select **USB** or **Memory Card**, if available.)



The screen shows all the photos that are available in the internal memory.

3. If there are more than one page, you can press  or  to go to the previous or next page to browse photos. (If not, skip this step.)
4. Press  to enable the selection mark, showing in orange.
5. Press  or  to move to the photo you wish to select, and then press  to confirm the selection.

The selected photo will have a blue selection mark.

 **Repeat Step 5 to select more photos as desired.**

6. Press .



If you wish to select all the photos shown on the current page, select “Select All” in the pop-up menu and press . Then proceed to Step 7.



7. From the pop-up menu, press  or  to select **Tag It**, then press .



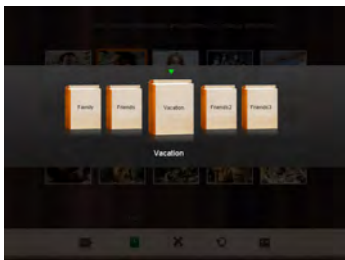



8. Select the destination album for the photos to be stored.



Removing photos from an album

1. In the **PHOTO ALBUMS** menu, press  or  to select an album from which you want to remove the photos, and then press .

The screen shows the photos in the album.

2. Press  to enable the selection mark, showing in orange.
3. Press  or  to move to the photo you wish to select, and then press  to confirm the selection.



The selected photo will have a blue selection mark.

 Repeat Step 3 to select more photos as desired.

4. Press .



If you wish to select all the photos shown on the current page, select **"Select All"** in the pop-up menu and press . Then proceed to Step 5.

5. From the pop-up menu, press  or  to select **Uncategorize**, and then press .

The photos will be removed from the album, but will not be deleted from the internal memory.

Managing photos by using the **TIMELINE** album

In **PHOTO ALBUMS**, you can use the **TIMELINE** album to search for photos in the internal memory according to the time span specified.

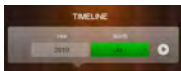

1. In the **PHOTO ALBUMS** menu, press ◀ or ▶ to select **TIMELINE**, and then press **OK**.
2. Press **OK**. When the <> marks appear, press ◀ or ▶ to adjust the settings in the **Year** field, and then press **OK** again.



In this step, you can also search for photos taken in a specific period of time under the **TIMELINE** album by pressing **MENU** and selecting the time frame.





3. Press ▶ to move to the **Month** field, and repeat Step 2 to adjust the settings.

4. Press  to move to , and then press  to start playback.

The photos taken in the time span you specified above will appear on the screen.





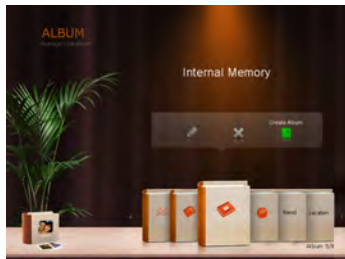



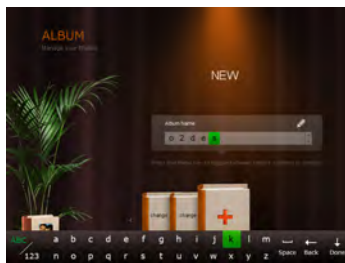



Creating a new album

1. In the **PHOTO ALBUMS** menu, press  to display the pop-up menu, and then press  to select **Create Album**.



2. In the **Album Name** field that appears, use the on-screen keyboard to enter a desired name.







- Press  or  to select a letter, and then press  to enter the letter.
- Press  to toggle between letters and numbers.
- To add a space, press  or  to move to **Space**, and then press .
- To delete your last input, press  or  to move to **Back**, and then press .
- To complete your input, press  or  to move to **Done**, and then press .





3. Now the new album is created.

 **The Picture Frame allows you to create up to 12 custom albums.**

Modifying an album

1. In the **PHOTO ALBUMS** menu, press  or  to select an album for which you wish to modify the album name, and then press .
2. Select **Edit Name**, and then press .
3. In the **Album Name** field that appears, use the on-screen keyboard to enter a desired name.
4. Once you have finished editing the album name, press  to exit.

Deleting an album







1. In the **PHOTO ALBUMS** menu, press  or  to select an album that you wish to delete, then press .
2. Select **Delete Album**, and then press .



Default albums including TIMELINE, Pre-installed Library, Uncategorized, Family, Friends and Vacation cannot be deleted.

Using other options in the PHOTO ALBUMS menu

Deleting photos

1. In the **PHOTO ALBUMS** menu, press  or  to select an album, and then press .
2. Press  to enable the selection mark, showing in orange.
3. Press  or  to move to the photo you wish to select, and then press .

The selected photo will have a blue selection mark.





Repeat Step 3 to select more photos as desired.







4. Press .



If you wish to select all the photos shown on the current page, select **"Select All"** in the pop-up menu and press . Then proceed to Step 5.

5. From the pop-up menu, press  or  to select **Delete**, and then press .

Rotating photos

1. In the **PHOTO ALBUMS** menu, press  or  to select an album, and then press .
2. Press  to enable the selection mark, showing in orange.
3. Press  or  to move to the photo you wish to select, and then press .

The selected photo will have a blue selection mark.

 **Repeat Step 3 to select more photos as desired.**

4. Press .









If you wish to select all the photos shown on the current page, select “Select All” in the pop-up menu and press . Then proceed to Step 5.

5. From the pop-up menu, press  or  to select **Rotate**, and then press .

The photo will be rotated 90 degrees clockwise.

6. Repeat Step 5 if you wish to rotate the photo into other angles.

Applying photo effects

1. In the **PHOTO ALBUMS** menu, press  or  to select an album, and then press .
2. Press  to enable the selection mark, showing in orange.
3. Press  or  to move to the photo you wish to select, and then press .







The selected photo will have a blue selection mark.

 Repeat Step 3 to select more photos as desired.

4. Press .





If you wish to select all the photos shown on the current page, select "Select All" in the pop-up menu and press . Then proceed to Step 5.

5. From the pop-up menu, press  or  to select **Photo Effects**, and then press .
6. Press  or  to select the effect you wish to apply to the selected photo, including **SEPIA**, **ORIGINAL** and **BLACK & WHITE**, and then press .









Viewing photos

1. In the main menu, press  or  to select **SLIDESHOW**, and then press .

 The “USB” and “Memory Card” albums only appear when a USB flash drive and a memory card have been inserted to the Picture Frame.

2. Press  or  to select the album that contains the photos you wish to display in slideshow, and then press .



 If you wish to pause the slideshow, press .

3. To configure slideshow settings, press **MENU** to display the pop-up menu. You can adjust the settings below.





- **Transition Effect:** selects the transition effect you wish to apply to the slideshow.
- **Slideshow Interval:** selects the slideshow interval between photos.

 The default transition effect “Pan & Zoom” does not allow customized interval settings.

- **Brightness:** selects the level of screen brightness.
- **Contrast:** selects the level of contrast.
- **Saturation:** selects the level of saturation.

Running a slideshow by using the TIMELINE album

1. In the **SLIDESHOW** menu, press  or  to select **TIMELINE**, and then press .
2. In the pop-up screen, specify a time span to include the photos you wish to display in slideshow.

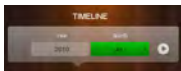

In this step, you can also search for photos taken in a specific period of time under the **TIMELINE** album by pressing  and selecting the time frame.









3. Select , and then press  to start playback.

 **The TIMELINE feature only applies to photos stored in the memory card from the card reader. Please copy any photos on the USB drive to the inserted memory card if you wish to access this feature.**



Using EnerGiiNii™

The Using EnerGiiNii™ menu provides various pre-defined power-saving options.

1. In the main menu, press  or  to select **EnerGiiNii™** and then press .
2. Press  or  to select a desired option, and confirm with .

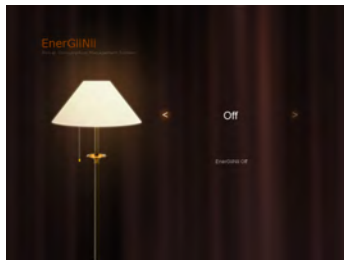

For details about the power-saving options, refer to the table below.

Option	Description
Off	Turns off EnerGiiNii™.
Auto 50%	Saves 50% on power consumption during nighttime and automatically resumes normal power consumption during daytime.

Option	Description
Auto 100%	Puts the Picture Frame into sleep mode during nighttime and automatically resume normal power consumption during daytime.
Save 20%	Always saves 20% on power consumption.
Save 50%	Always saves 50% on power consumption.



- **Nighttime is defined as hours from 9:00 p.m. to 7:00 a.m..**
- **Daytime is defined as hours from 7:00 a.m. to 9:00 p.m..**
- **Using EnerGiiNii™ does not affect the photo quality.**







Using CLOCK (G - button)

Selecting a clock skin

The PictureFrame provides various preloaded clock and calendar skins. To set a default clock skin to be displayed in Clock view, follow the steps below.



More designer clock skins are available for download at www.GiiNii.com. Please visit our website to download more skins.

1. In the main menu, press  or  to select **CLOCK & CALENDAR**, and then press .
2. Press  or  to select a desired skin.

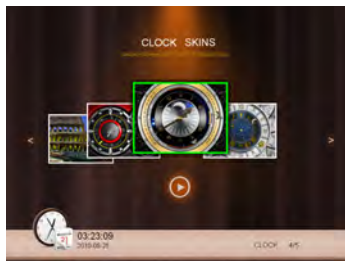

3. Press **MENU** and select **Default**.

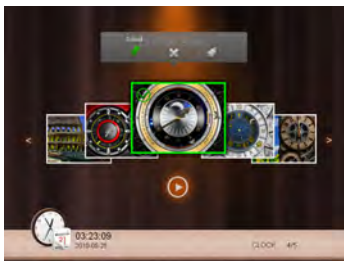

4. Press **OK** to set the selected clock skin as default.

The default clock skin will be displayed when **G**

(or **G**) is pressed.

Switching between Clock view and Slideshow view

You can press **G** to toggle between Clock view and Slideshow view.







-  • When switching from Clock view to Slideshow view, the Picture Frame starts the slideshow that was running previously.
- If the last slideshow was playing from memory card or USB and is no longer available, the Picture Frame will start a slideshow from the Internal Memory.





Using DIGITAL SCRAPBOOK

GiiNii SCRAPBOOK feature provides a brand new user experience in enjoying photo slideshows.

 Log on to www.GiiNii.com and make your own personal scrapbook.

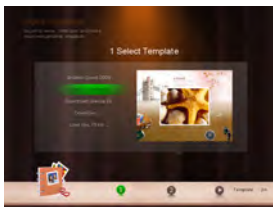
1. In the main menu, press  or  to select **SCRAPBOOK**, and then press .
2. Press  or  to select a template, and then press .



3. Select an album that contains the photos you wish to display in slideshow, and then press .



The Picture Frame will start to display the photos in slideshow using the selected template.



Using SETTINGS

The **SETTINGS** menu allows you to configure the settings of the Picture Frame.

1. In the main menu, press or to select **SETTINGS**, and then press .

The **Date and Time** page appears.

2. Press or to toggle among **Date and Time**, **General Settings** and **Information** pages.

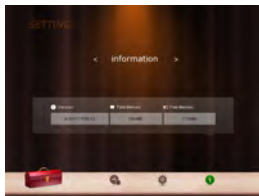
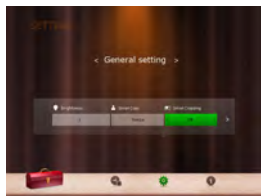
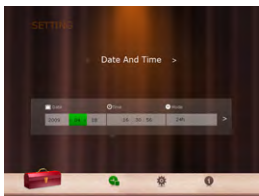

3. Press to enter a page, and the first option in that page will be highlighted.

4. Press **OK** again. When the < > marks appear in the field, press **◀** or **▶** to adjust the settings.



5. Press **ESC** to exit.

Date and Time page

Item	Option	Description
Date	-	Allows you to set the date.
Time	-	Allows you to set the time.
Mode	-	Allows you to select a time format (12-hour clock or 24-hour clock).
Current Time Zone	-	Allows you to select the time zone that matches your current geographic location.
Second Time Zone	-	Allows you to set a second time zone additionally.

General Settings page

Item	Option	Description
Brightness	1	Allows you to select the level of screen brightness.
	2	
	3	
	4	
	5	
Smart Copy		Determines how photos are copied from the external storage devices to the internal memory when using the Smart Copy feature.
	Resize	Resizes the photos to save memory space.
	Normal	Keeps the original file size.
Smart Cropping	Full-screen	Selects to display photos in original size or full screen.
	Original	
Language	English	Sets up the On-Screen Display (OSD) language.
	French	
	Spanish	
Reset	Yes	Returns all the settings back to system default.
	No	
FW Upgrade	Yes	Upgrades the firmware of the Picture Frame.
	No	
Product Intro	On	The start-up video tutorial for major features and functions.
	Off	

Information page

Item	Option	Description
Version	-	Shows the current firmware version.
Total Memory	-	Shows the total capacity of the internal memory.
Free Memory	-	Shows the remaining capacity of the internal memory.

Frequently asked questions

What memory card formats are compatible with the Picture Frame?

 SD/SDHC, MMC, MS, MS PRO, MS Duo and xD are compatible with the Picture Frame. For details, refer to "[Compatible memory card formats](#)" on page 17.

Why do some photos load faster than others?

 Higher resolution photos load slower. Using a lower resolution when taking photos will speed up loading time. Smart Copy™ can be used to resize selected images to decrease loading time.

How does auto rotation work?

 The Picture Frame will display in a landscape mode if placed on its long side (as shown on your product box). To display your photos in a portrait mode, rotate the Picture Frame on its right side.

Why are my photos appearing upside down?

 The Picture Frame is placed upside down. Please rotate the frame.

What types of image files can I view on my Picture Frame?

 The Picture Frame supports playback of JPEG, BMP, JPEG Progressive and EXIF images.

Can I connect my Picture Frame directly to my computer?

 You can connect the Picture Frame directly to your computer via a mini USB cable.

? Will the tagged photos be reset if I pull out the SD card?

 No. The Digital Picture Frame (DPF) will write information into the MetaData of tagged photos. So the DPF will remember the photo's album categorization the next time the SD card is re-inserted to the unit.

? The frame slows down significantly on certain photos. What can I do?

 This is mainly due to extra processing time needed to decode very large size high resolution files. The DPF's Smart Cropping (ON by default) feature will automatically resize the file based on the unit's screen resolution and will significantly reduce the size of the photo and eliminate this issue. However, please always keep a copy of the original photos on the computer.

? The frame froze and will not respond, what can I do?

 If the frame freezes, it is easy to restart by unplugging from power, then press power button again.

? Why isn't the TIMELINE feature accessible for photos on my USB drive?

 The TIMELINE feature only applies to photos stored in the memory card from the card reader. Please copy any photos on the USB drive to the inserted memory card if you wish to access this feature.

? Why can't I tag my photos in my SD card to any albums?

 Please check that your SD card is not locked because the DPF will need to be able write information onto the files in order to tag to Album.

Regulation and compliance

Federal Communications Commission (FCC) Notice

This equipment has been tested and found to comply with the limits for a Class B digital device, pursuant to Part 15 of the FCC Rules. These limits are designed to provide reasonable protection against interference in a residential installation. This equipment can radiate radio frequency energy and, if not installed and used in accordance with the instructions, may cause interference to radio communications.

However, there is no guarantee that interference will not occur in a particular installation. If this equipment does cause interference to radio or television reception, which can be determined by turning the equipment off and on, the user is encouraged to try to correct the interference by one of the following measures:

- Reorient or relocate the receiving antenna.
- Increase the separation between the equipment and receiver.
- Connect the equipment into an outlet on a circuit different from that to which the receiver is connected.
- Consult the dealer or an experienced radio/TV technician for help.

Recycling

- To minimize harm to the environment, the batteries supplied with the Picture Frame do not contain mercury or nickel cadmium. If possible, when disposing of batteries, use recycling means available in your area.
- The Picture Frame uses materials that can be recycled. To minimize the amount of waste in the environment, check your area for companies that will recover used televisions for dismantling and collection of reusable materials, or contact your dealer for recycling tips.
- Please dispose of the carton and packing material through the proper waste disposal management in your area.

Appendix

Specifications

 Specifications are subject to change without prior notice.

Model	GH-7AWP	GH-8DNP	GH-ADNP
LCD type	7" Analogue LCD	8" Digital LCD	10" Digital LCD
Backlight type	LED	LED	LED
Aspect ratio	16:9	4:3	4:3
Screen resolution	480 x 234 pixels	800 x 600 pixels	800 x 600 pixels
Brightness	150 cd/m ²	250 cd/m ²	300 cd/m ²
Built-in internal memory(for data storage)	Approximately. 128 MB	Approximately. 128 MB	Approximately. 128 MB
Supported memory card formats	SD, MMC, MS, MS PRO, MS Duo and xD	SD, MMC, MS, MS PRO, MS Duo and xD	SD, MMC, MS, MS PRO, MS Duo and xD
Supported flash drive	USB flash drive (using the USB port)	USB flash drive (using the USB port)	USB flash drive (using the USB port)
Supported image file format	JPEG, BMP, JPEG Progressive and EXIF	JPEG, BMP, JPEG Progressive and EXIF	JPEG, BMP, JPEG Progressive and EXIF

Model	GH-7AWP	GH-8DNP	GH-ADNP
USB port	USB Host (Type-A) x 1, HS 2,0	USB Host (Type-A) x 1, HS 2,0	USB Host (Type-A) x 1, HS 2,0
Mini port USB	USB Host (Mini-B) x 1, HS 2,0	USB Host (Mini-B) x 1, HS 2,0	USB Host (Mini-B) x 1, HS 2,0
Memory card slots	6 in 1 card slot	6 in 1 card slot	6 in 1 card slot
IR receiver	No	No	Yes
Input Power	AC 100-220 V	AC 100-220 V	AC 100-220 V
Output Power	DC 5 V 1 A	DC 5 V 1 A	DC 5 V 2 A
Auto picture rotation/angle switch	Yes	Yes	Yes
Clock/Calendar	Yes	Yes	Yes
Back Stand	Yes, foldable	Yes, foldable	Yes, foldable
Language supported	English, French and Spanish	English, French and Spanish	English, French and Spanish
Plug & Play compatibility	Windows 7/XP/Vista/2000, Mac OS X	Windows 7/XP/Vista/2000, Mac OS X	Windows 7/XP/Vista/2000, Mac OS X
Remote control	No	No	Yes

Model	GH-7AWP	GH-8DNP	GH-ADNP
Interchangeable Frame Capability	Yes	Yes	Yes
Frame	1 wooden frame	1 wooden frame	1 wooden frame
Paper mat	Yes	Yes	Yes

List of compatible memory cards

 **Not all supported memory cards are included in the table below. For technical support, contact your nearest service center for assistance.**

Capacity	Memory card formats					
	SD	miniSD	microSD	MMC	MS	xD
8MB	TOSHIBA					
32MB	Kodak					
	Canon					
64MB					LEXAR	
					SanDisk (MS Pro Duo)	
					SONY (MS Pro Duo)	
128MB	Panasonic				SanDisk (M2)	
256MB			SanDisk	RIDATA		OLYMPUS (M)
512MB	TwinMOS		SanDisk	Transcend		FUJIFILM
	TOSHIBA		Transcend			Kodak (H)
	PQI					
1GB	Kingston	Panasonic	SanDisk	Transcend		FUJIFILM
	SanDisk		SanDisk (Ultra II)			
	Transcend		Transcend			
	A-DATA (80X)		TOSHIBA			
	RIDATA (66X)		A-DATA			
	APACER (60X)		Kingston			
	Panasonic (SDHC Class 4)		Adapter			

Capacity	Memory card formats					
	SD	miniSD	microSD	MMC	MS	xD
2GB	Panasonic (SDHC Class 4)	Stargem	Silicon Power			OLYMPUS (M+)
	Panasonic (SDHC Class 2)	Panasonic	Kingston			OLYMPUS (M)
	SanDisk		Transcend			FUJIFILM (H)
	Transcend		A-DATA			
	TOSHIBA		PQI			
	A-DATA		SanDisk			
	APACER (60X)					
	SanDisk					
Silicon Power (Ultima II 80X)						
4GB	Kingston (SDHC Class 6)	Transcend	SanDisk		SanDisk (MS Pro HG Duo)	
	A-DATA (SDHC Class 6)				SONY (MS Pro Duo)	
	Silicon Power (SDHC Class 6)				SanDisk (MS Pro Duo)	
	TOSHIBA (SDHC Class 4)					
	RIDATA (SDHC Class 6)					

Capacity	Memory card formats					
	SD	miniSD	microSD	MMC	MS	xD
8GB	A-DATA (SDHC Class 6)		Kingston			
	Transcend (SDHC Class 6)		SanDisk			
	Kingston (SDHC Class 6)					
16GB	Transcend (SDHC Class 6)		TOSHIBA		SanDisk (MS Pro Duo)	
32GB					SONY (MS Pro Duo Mark2)	
					SONY (MS Pro Duo)	

<Memo>

English

Droits d'auteur

Tous droits réservés. Il est interdit de reproduire, de transmettre, de retranscrire, de mémoriser dans un système de recherche documentaire ou de traduire toute partie de cette publication dans une autre langue ou dans un autre langage informatique, que ce soit par moyen électronique, mécanique, magnétique, optique, chimique, manuel ou autre sans autorisation écrite préalable de la société.

Clause de non-responsabilité

La société ne fait aucune représentation ou garantie, qu'elle soit expresse ou implicite, à l'égard du contenu de la présente publication et nie explicitement toute garantie, de qualité marchande ou de convenance pour un motif particulier. De plus, la société se réserve le droit de réviser la présente publication et d'effectuer des changements de temps à autre du contenu de la présente publication sans l'obligation d'aviser qui que ce soit d'une telle révision ou modification.

Consignes de sécurité

Avant d'utiliser le Picture Frame, lisez et respectez soigneusement les consignes ci-dessous.

- Conservez le présent mode d'emploi pour référence future.
- Lisez soigneusement les consignes de sécurité et d'utilisation avant d'utiliser ce produit. Tous les avertissements sur l'appareil et dans le mode d'emploi doivent être respectés.
- Ne placez pas cet appareil sous les rayons directs du soleil ou près de sources de chaleur, comme dans une voiture fermée sous les rayons du soleil, ou encore près d'un poêle. Le boîtier externe de cet appareil pourraient se déformer et les capteurs sensibles à l'intérieur pourraient s'endommager lorsque exposés à une chaleur excessive.

- N'utilisez pas ce produit près de l'eau, sous la pluie ou ne permettez pas à un liquide de s'infiltrer à l'intérieur de cet appareil. L'eau et l'humidité peuvent causer un court-circuit aux composants électroniques et provoquer un mauvais fonctionnement.
- N'utilisez pas cet appareil près de fortes sources électromagnétiques, comme un four à micro-ondes. L'interférence électromagnétique peut causer un mauvais fonctionnement de cet appareil.
- N'échappez pas ou n'appliquez pas de chocs ou de vibrations à cet appareil. Les impacts forts peuvent endommager les composants intérieurs de ce produit.
- N'insérez pas d'objets autres que les cartes mémoires compatibles dans les logements de carte mémoire de cet appareil. Les surfaces de contact métalliques à l'intérieur des logements peuvent facilement être endommagées par des corps étrangers.
- N'utilisez pas d'adaptateur de courant inconnu autre que celui fourni avec le Picture Frame. Le branchement de cet appareil à un adaptateur de courant inconnu est très dangereux et peut provoquer une incendie ou une explosion.
- Évitez de couper, plier ou modifier le cordon et ne placez pas d'objets lourds ou ne marchez pas sur le cordon de l'adaptateur de courant. Sinon l'isolation externe pourrait être endommagée, ce qui risquerait d'entraîner un court-circuit ou un incendie.
- S'il y a une odeur étrange ou de la chaleur émise depuis cet appareil ou des signes de mauvais fonctionnement, débranchez immédiatement le Picture Frame de son alimentation électrique et communiquez avec votre revendeur pour inspection ou service.
- Utilisez un chiffon lisse et doux pour nettoyer la surface de l'écran. N'utilisez pas de nettoyeurs liquides ou de nettoyeurs pour vitres.

- Si une substance étrangère ou de l'eau s'infiltré dans cet appareil, éteignez-le immédiatement et débranchez l'adaptateur de courant. Ensuite, éliminez la substance étrangère ou l'eau, puis expédiez l'appareil chez votre centre de service le plus près.
- Ne tentez pas de démonter ou modifier cet appareil. L'intérieur de cet appareil ne comprend aucune pièce pouvant être entretenue par l'utilisateur et toute modification non autorisée annulera la garantie.
- Même si l'écran à cristaux liquides est fabriqué grâce à une technologie de haute précision et est composée de pixels efficaces à 99,99 % ou plus, des points noirs ou des points brillants de lumière (rouge, bleu ou vert) peuvent apparaître constamment sur l'écran à cristaux liquides. Ce phénomène tient à une propriété structurale des écrans à cristaux liquides et ne représente pas un mauvais fonctionnement.

<Note de service>

Français

Table des matières

Caractéristiques principales	1
Contenu de l'emballage	2
Vue d'ensemble	3
Vue de droite	3
Vue arrière	5
Fonctionnement du Picture Frame	6
Utilisation des boutons de commande	7
Utilisation de la télécommande (Uniquement GH-ANDP) . . .	8
Remplacement de la pile de la télécommande	10
Démarrage du Picture Frame	12
Étape 1: Utilisation du pied arrière réglable	12
Étape 2: Branchement de l'alimentation	14
Étape 3: Première utilisation	15
Étape 4: Configuration de base	15
Sélection de la langue d'affichage	15
Réglage de la date et de l'heure	16
Étape 5: Insertion d'une carte mémoire ou d'une clé USB dans le Picture Frame	17
Formats de carte mémoire compatibles	18
Étape 6: Copier des photos vers la mémoire interne	19
Étape 7: Connexion du Picture Frame à un ordinateur	20
Étape 8: Remplacement du passe-partout en papier	21
Utilisation du menu principal	23
Gestion des photos	25
Copier des photos vers la mémoire interne	25
Assignation de photos à un album	28
Retirer des photos d'un album	30
Gestion de vos photos à l'aide de l'album	

CHRONOLOGIE	31
Création d'un nouvel album	33
Modification d'un album existant.	34
Suppression d'un album	35
Utilisation des autres options du menu ALBUM	35
Suppression de photos	35
Changement de l'orientation d'une photo.	36
Ajouter des effets photo	37
Affichage des photos	38
Lancement d'un diaporama avec l'album TIMELINE	40
Planificateur auto intelligent pour économie d'énergie	41
Utilisation du menu HORLOGE (G-button)	43
Sélection d'une apparence d'affichage de l'horloge	43
Basculement entre les modes horloge et diaporama	44
Utilisation de l'album personnalisé numérique	45
Utilisation du menu CONFIGURATION	46
Menu Date et heure	47
Menu Réglage général	48
Menu Information	49
Foire aux questions	49
Réglementation et conformité	52
Recyclage.	52
Annexe	53
Spécifications techniques	53
Liste des cartes mémoire compatibles	55

Cher client:

Merci d'avoir intégré le cadre photo numérique Picture Frame à votre espace intérieur. Vous serez maintenant capable d'afficher votre photothèque numérique avec une clarté sensationnelle et de partager des souvenirs formidables avec vos amis et votre famille.

Pour retirer le maximum de votre nouvel appareil GiiNii, veuillez lire le présent mode d'emploi en entier avant utilisation.

Caractéristiques principales

Ce cadre photo numérique Picture Frame présente les caractéristiques suivantes:

- Affichage clair et brillant.
- Vous permet d'afficher des photos stockées dans une mémoire interne, sur une carte mémoire ou une clé USB.
- Vous offre un choix d'options d'économie d'énergie grâce à la fonction Planificateur auto intelligent.
- Vous permet de gérer et classer facilement vos photos par albums.
- Vous permet d'afficher des photos en diaporamas selon différents modèles disponibles dans votre Album personnalisé numérique.
- Menus d'affichage à l'écran (OSD) multilingues.
- Fonctions d'horloge et de calendrier.

Contenu de l'emballage

Ouvrez soigneusement l'emballage et assurez-vous d'avoir les articles suivants :

1. Cadre de photos numériques x 1
2. Adaptateur de courant CA x 1
3. Télécommande magnétique (avec pile au lithium CR2025) x 1
Uniquement GH-ANDP
4. Guide de démarrage rapide x 1
5. Mode d'emploi x 1
6. Carte d'enregistrement x 1
7. Carte de garantie x 1

Français

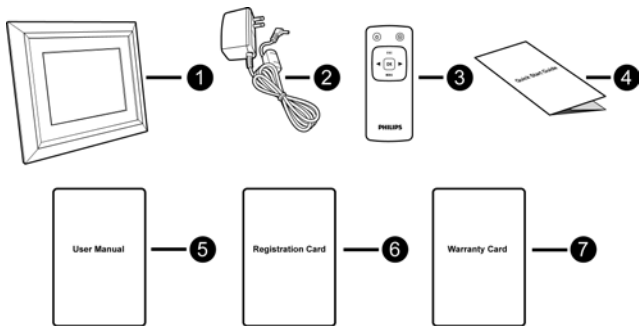

• L'apparence réelle de l'appareil peut différer des illustrations trouvées dans le présent mode d'emploi.

- Les accessoires disponibles peuvent varier selon la région où vous avez acheté le cadre de photos.
- La télécommande n'est pas incluse dans les modèles GH-7AWP et GH-8DNP.

Vue d'ensemble

Vue de droite

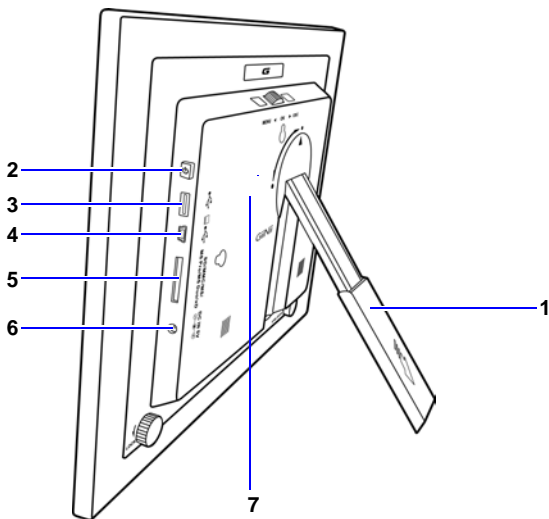

N°	Description
1	Pied ajustable Voir « Étape 1: Utilisation du pied arrière réglable » à la page 12 pour plus de détails.
2	Bouton d'alimentation Appuyez sur le bouton d'alimentation pour allumer/éteindre le Picture Frame. Voir « Étape 2: Branchement de l'alimentation » à la page 14 pour plus de détails.

N°	Description
3	<p>Port USB</p> <p>Compatible avec le lecteur flash USB.</p> <ul style="list-style-type: none"> • Vous pouvez afficher les photos enregistrées sur le lecteur inséré. • Vous pouvez copier des photos à partir d'une mémoire insérée vers le PictureFrame. Voir «Étape 6: Copier des photos vers la mémoire interne» à la page 19 pour plus de détails.
4	<p>Mini port USB</p> <p>Vous permet de connecter le PictureFrame à un ordinateur pour gérer les fichiers dans la mémoire interne du PictureFrame. Voir «Étape 7: Connexion du PictureFrame à un ordinateur» à la page 20 pour plus de détails.</p>
5	<p>Logements pour cartes mémoire</p> <p>Le Picture Frame prend en charge les périphériques de stockage suivants: SD™/SDHC™, MultiMediaCard™ (MMC), Memory Stick™ (MS), Memory Stick PRO™ (MS PRO), Memory Stick Duo™ (MS Duo) et xD-Picture Card™ (xD).</p> <ul style="list-style-type: none"> • Vous pouvez afficher les photos enregistrées sur la carte mémoire insérée dans le PictureFrame. • Vous pouvez copier des photos vers le PictureFrame à partir d'une carte mémoire. Voir «Étape 6: Copier des photos vers la mémoire interne» à la page 19 pour plus de détails.
6	<p>Prise d'alimentation</p> <p>Branchez une extrémité de l'adaptateur de courant CA dans la prise d'alimentation du PictureFrame et l'autre extrémité dans une prise de courant murale.</p>
7	<p>Rangement de la télécommande(uniquement GH-ADNP)</p> <p>Zone magnétique pour placement de télécommande.</p>

Vue arrière

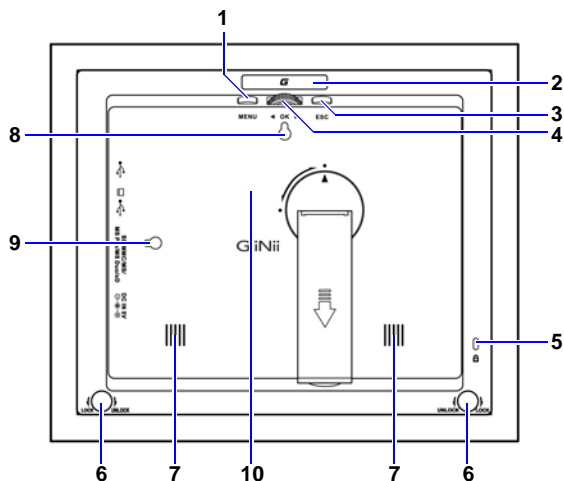



N°	Description
1	Bouton MENU Voir «Utilisation des boutons de commande» à la page 7 pour plus de détails.
2	Bouton G Voir «Utilisation des boutons de commande» à la page 7 pour plus de détails.
3	Bouton ÉCHAP Voir «Utilisation des boutons de commande» à la page 7 pour plus de détails.
4	Bouton de la roulette de défilement Voir «Utilisation des boutons de commande» à la page 7 pour plus de détails.

N°	Description
5	Emplacement pour verrou antivol Kensington® Vous pouvez fixer un verrou et un câble antivols Kensington® à cet emplacement afin d'aider à protéger votre Picture Frame contre le vol.
6	Verrou EZ Vous pouvez vous servir des vis de blocage EZ pour verrouiller ou déverrouiller le cadre en bois.
7	Fente de suspension (pour fixation murale à l'italienne) Vous permet de suspendre horizontalement le Picture Frame à un mur.
8	Fente de suspension (pour fixation murale à la française) Vous permet de suspendre verticalement le PictureFrame à un mur.

Fonctionnement du PictureFrame

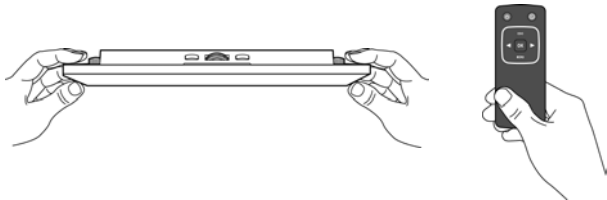
Vous pouvez contrôler le Picture Frame à l'aide des boutons de commande se trouvant à l'arrière du cadre, ou encore en vous servant de la télécommande fournie avec l'appareil.



- 
 Dans le présent mode d'emploi, les consignes ou les exemples fournis sont basés sur l'utilisation de la télécommande. Pour savoir comment utiliser les boutons de commande, reportez-vous à la section «[Utilisation des boutons de commande](#)» à la page 7 pour en savoir plus.
- La télécommande est fournie uniquement avec le GH-ADNP.

Utilisation des boutons de commande

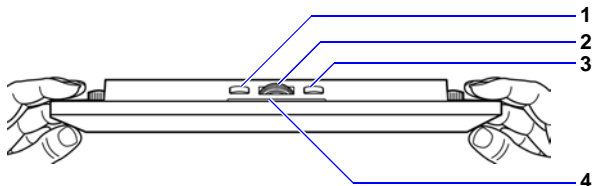

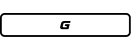
N°	Icône	Description
1	ESC	Bouton ÉCHAP Annule l'opération en cours et/ou retourne à l'écran précédent.
2	◀ OK ▶	Bouton de la roulette de défilement <ul style="list-style-type: none"> • Appuyez sur ce bouton pour entrer ou confirmer une opération/sélection. • Faites tourner la roulette vers la gauche pour déplacer le champ de sélection vers la gauche ou le haut, ou encore pour sélectionner l'élément précédent. • Faites tourner la roulette vers la droite pour déplacer le champ de sélection vers la droite ou le bas, ou encore pour sélectionner l'élément suivant.
3	MENU	Bouton MENU Fait apparaître le menu contextuel.
4		Bouton G Permet de basculer entre les modes horloge et diaporama.

Utilisation de la télécommande (Uniquement GH-ANDP)

La télécommande fournie est magnétique. Grâce à sa plaque d'appui magnétique, vous pouvez la fixer à la zone supérieure gauche du PictureFrame tel qu'illustré ci-dessous.

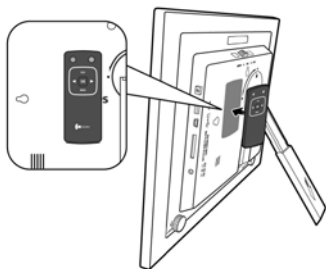



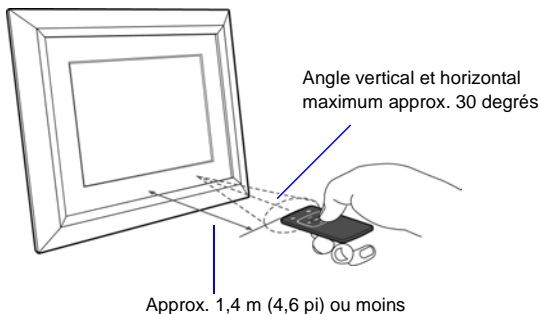

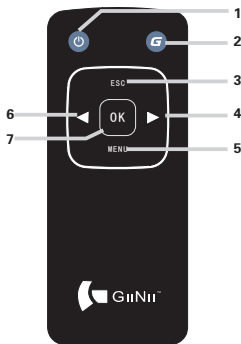

Le PictureFrame est muni d'un capteur de télécommande situé sous le cadre passe-partout en papier. Orientez la télécommande vers l'écran du PictureFrame tel qu'illustré ci-dessous.





-  • Veuillez retirer le film plastique sous la pile avant d'utiliser la télécommande pour la première fois.
- La télécommande est incluse uniquement avec les modèles (Uniquement GH-ANDP)

N°	Icône	Description
1		ON/OFF (activé/désactivé) Allume/éteint le Picture Frame.
2		Bouton G Permet de basculer entre les modes horloge et diaporama.
3		ÉCHAP Annule l'opération en cours et/ou retourne à l'écran précédent.
4		DROITE/BAS Déplace le champ de sélection vers la droite ou le bas, ou sélectionne l'élément suivant.
5		MENU Fait apparaître le menu contextuel.
6		GAUCHE/HAUT Déplace le champ de sélection vers la gauche ou le haut, ou sélectionne l'élément précédent.

N°	Icône	Description
7		OK Entre ou confirme une opération/sélection.

Remplacement de la pile de la télécommande

1. Trouvez la languette de verrouillage située à l'arrière de la télécommande et poussez-la vers la droite.

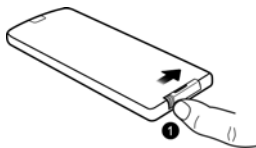

2. Tirez le logement de la pile.

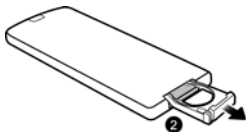

3. Insérez la nouvelle pile dans son logement. La pile doit être placée avec la borne positive orientée vers le haut, tel qu'indiqué sur l'illustration ci-dessous.

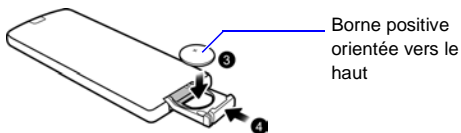

4. Repoussez le logement de la pile à l'intérieur de la télécommande.



- Évitez de placer la pile dans des environnements surchauffés ou excessivement humides.
- Ne pas remplacer la pile de la manière appropriée pourrait endommager celle-ci.
- Utilisez uniquement des piles approuvées indiquées dans ce mode d'emploi.
- Recyclez ou éliminez les piles usées de manière adéquate en respectant les directives et réglementations locales.
- Ne jetez pas de piles dans le feu. Cela pourrait entraîner une explosion.
- Si la pile est complètement vide ou si vous n'utilisez pas la télécommande pendant une longue période, prenez soin de retirer la pile afin de prévenir les fuites.

Démarrage du Picture Frame

Étape 1: Utilisation du pied arrière réglable

1. Tirez doucement le pied arrière tel qu'illustré ci-dessous.

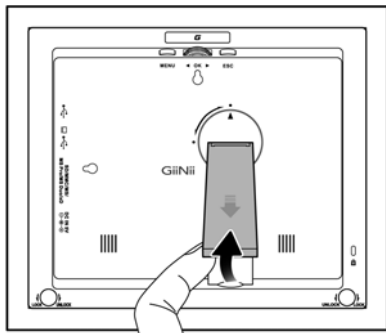

2. Pour placer le Picture Frame à l'horizontale ou à la verticale, il faut pivoter le pied arrière en alignant la flèche 1 ou 2).

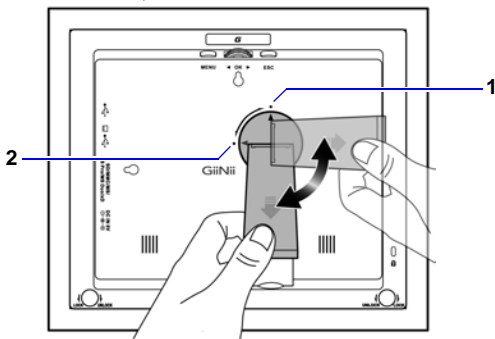

3. Tirez le pied arrière et réglez-le en fonction de l'angle de vue que vous préférez.

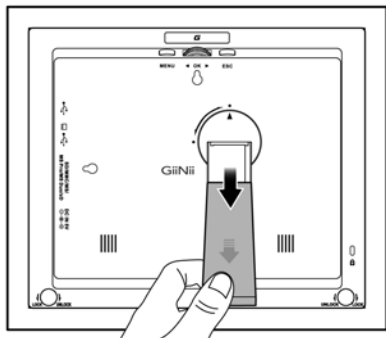

-  • Il est recommandé de placer le cadre photo à l'horizontale, car cette orientation offre une meilleure vue tout en facilitant le contrôle du Picture Frame.
- Vous pouvez suspendre le Picture Frame horizontalement ou verticalement à un mur en vous servant des fentes de suspension.

Étape 2: Branchement de l'alimentation

1. Placez le Picture Frame sur une surface plane.
2. Branchez l'adaptateur de courant tel qu'illustré ci-dessous (1), puis appuyez sur le bouton d'alimentation pour allumer le Picture Frame (2).

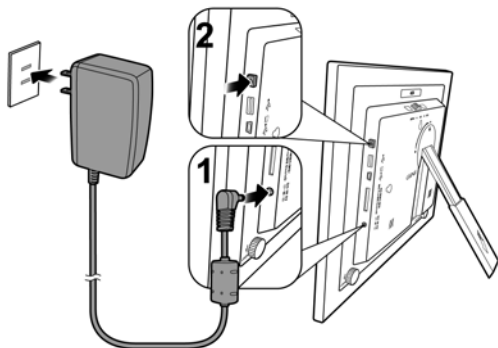

- Les systèmes d'alimentation et les types de fiche peuvent varier selon votre pays ou région.
- Pour éteindre le Picture Frame, appuyez à nouveau sur le bouton d'alimentation.

Étape 3: Première utilisation



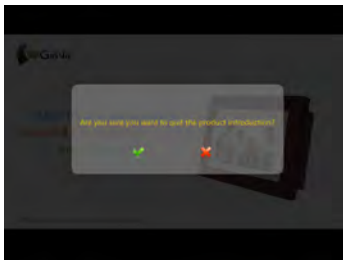

Afin de vous aider à tirer le maximum de votre Picture Frame, nous avons enregistré un tutoriel vidéo qui se lance automatiquement la première fois que vous allumer l'appareil. Pour interrompre la lecture en boucle du vidéo et commencer à afficher vos propres photos, appuyez sur l'un des boutons situés à l'arrière du cadre. Suivez la procédure en cinq étapes pour vous familiariser avec le fonctionnement des boutons de commande. L'affichage de cette procédure sera automatiquement désactivé après la première utilisation du Picture Frame. Vous pouvez réactiver l'affichage du tutoriel en accédant au menu **CONFIGURATION**.









Étape 4: Configuration de base















Sélectionnez la langue d'affichage et réglez la date et l'heure lors de votre première utilisation du Picture Frame.

Sélection de la langue d'affichage

1. Dans le menu principal, appuyez sur  ou sur  pour sélectionner l'option **CONFIGURATION** , puis appuyez sur .
 2. Appuyez sur .
- Le menu **Réglage général** apparaît.

- Appuyez sur , puis sur  pour accéder à l'option **Langue**, puis appuyez à nouveau sur .
- Appuyez sur  ou sur  pour sélectionner la langue d'affichage que vous désirez, puis appuyez sur .
- Appuyez sur  pour quitter.

Réglage de la date et de l'heure

- Dans le menu principal, appuyez sur  ou sur  pour sélectionner l'option **CONFIGURATION** , puis appuyez sur .
Le menu **Date et heure** apparaît.
- Appuyez sur  pour mettre en surbrillance le champ Année, appuyez sur  ou  pour sélectionner l'année, puis appuyez à nouveau sur  pour confirmer le réglage.
- Appuyez sur  pour déplacer le champ de sélection jusqu'au champ Mois, appuyez sur  pour mettre en surbrillance le champ Mois, appuyez sur  ou  pour sélectionner un mois, puis appuyez à nouveau sur  pour confirmer le réglage.
- Répétez l'étape 3 pour les autres champs: Date, Heure, Minutes, Mode, Fuseau horaire actuel et Fuseau horaire secondaire.
- Appuyez sur  pour quitter.

Étape 5: Insertion d'une carte mémoire ou d'une clé USB dans le Picture Frame

Vous pouvez allumer le Picture Frame et afficher les photos préalablement enregistrées dans la mémoire interne de l'appareil sans qu'aucune carte mémoire ou clé USB ne soit insérée.

Pour afficher vos propres fichiers, insérez une carte mémoire ou une clé USB compatible contenant des fichiers pris en charge par l'appareil dans le logement pour carte mémoire correspondant du Picture Frame, tel qu'illustré ci-dessous.



SD/SDHC



MultiMediaCard

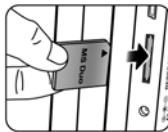
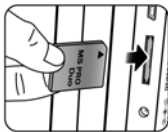

Memory Stick

Memory Stick
PROMemory Stick
DuoMemory Stick
PRO DuoxD-Picture
Card

Clé USB

 Pour plus d'informations sur les formats de fichier pris en charge par le Picture Frame, reportez-vous à la section «[Spécifications techniques](#)» à la page 53.

Formats de carte mémoire compatibles

Formats de carte mémoire	Capacité maximum
SD	16 GB
microSD	16 GB
miniSD	4 GB
MMC	1 GB
MS	32 GB
xD	2 GB



- Les spécifications de capacités maximums énumérées ci-dessus sont sujettes à changement sans préavis.
- Les cartes mémoire peuvent être insérées ou retirées « à chaud ». Autrement dit, vous pouvez insérer ou retirer une carte mémoire lorsque le Picture Frame est allumé aussi bien que lorsqu'il est éteint.
- Le cadre de photos prend en charge les systèmes d'exploitation Windows et MAC. Toutefois, lors du formatage de vos cartes mémoire, assurez-vous de n'utiliser que les systèmes de fichiers FAT16 et FAT32 sous Windows. Le formatage des cartes mémoire avec NTFS ou MAC n'est pas pris en charge.
- Il est nécessaire d'utiliser un adaptateur pour carte mémoire pour pouvoir insérer une carte microSD, une miniSD ou une carte Memory Stick Micro (M2) dans le Picture Frame.

Étape 6: Copier des photos vers la mémoire interne

Lorsque vous insérez une carte mémoire ou une clé USB dans le Picture Frame, il vous sera demandé si vous souhaitez copier toutes les photos vers la mémoire interne.



Si l'option "Copie intelligente" sous "Réglage général" est réglée sur "Redimensionner", les photos seront automatiquement redimensionnées en fonction de la résolution d'écran lorsque copiées vers la mémoire interne, et ce afin d'optimiser la capacité de stockage de cette dernière. Veuillez vous assurer de conserver des copies des photos originales sur votre carte mémoire ou votre clé USB.

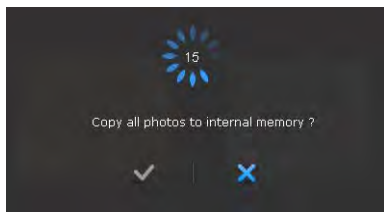

- Pour copier toutes les photos enregistrées sur la carte mémoire insérée (ou la clé USB), sélectionnez la coche ✓, puis appuyez sur **OK** pour confirmer.
- Pour afficher des photos sans les copier vers la mémoire interne du Picture Frame, sélectionnez la croix X, puis appuyez sur **OK**. Le Picture Frame commencera automatiquement à afficher les photos enregistrées sur la carte mémoire ou la clé USB que vous avez insérée.



- **Ne retirez pas la carte mémoire ou la clé USB avant que le processus de copie ne soit terminé.**
- **Si les fichiers que vous souhaitez copier depuis la carte mémoire ou clé USB existent déjà dans la mémoire interne du Picture Frame, ces fichiers seront remplacés une fois que vous sélectionnez ✓ pour confirmer.**

Étape 7: Connexion du Picture Frame à un ordinateur

Vous pouvez connecter le Picture Frame à un ordinateur à l'aide d'un câble mini USB (que vous devez acheter séparément) ce qui vous permettra de gérer facilement les fichiers dans la mémoire interne de votre Picture Frame.

1. Démarrez l'ordinateur et allumez le Picture Frame.
2. Branchez la petite extrémité du câble USB au port mini USB du Picture Frame.
3. Branchez l'autre extrémité du câble à un port USB de l'ordinateur en vous assurant que les connecteurs sont complètement insérés dans leur port respectif.
4. Une fois connecté, le Picture Frame basculera automatiquement en mode transfert PC.
5. Lorsque l'ordinateur détectera le Picture Frame, ce dernier apparaîtra dans le « Poste de travail » ("My Computer") sous la forme d'un disque amovible.

Vous pouvez maintenant transférer librement les fichiers enregistrés dans le Picture Frame de la même façon que vous le feriez avec d'autres types de périphériques de stockage.

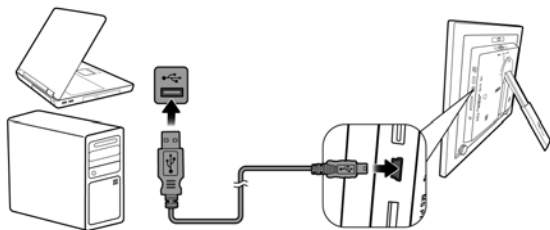

- Vous pouvez copier des photos depuis votre ordinateur vers le Picture Frame et vice versa.
- Les fichiers enregistrés sur les cartes mémoire et la clé USB ne peuvent être vus ni modifiés via la connexion USB.

Étape 8: Remplacement du passe-partout en papier

Il se peut que votre Picture Frame vienne avec un ou plusieurs passe-partout supplémentaires selon le modèle que vous avez acheté. Vous pouvez remplacer le passe-partout déjà en place par l'un de ceux fournis avec le cadre photo (si disponible). Suivez les instructions ci-dessous pour remplacer le passe-partout en papier.

1. Placez une serviette propre ou un autre tissu doux sur une surface plane, telle une table, et posez le Picture Frame sur le tissu avec le côté face vers le bas. Prenez bien soin de ne pas égratigner le Picture Frame.
2. Tournez les vis de blocage EZ à l'arrière du Picture Frame en position "DÉVERROUILLER", puis retirez le Picture Frame du cadre.

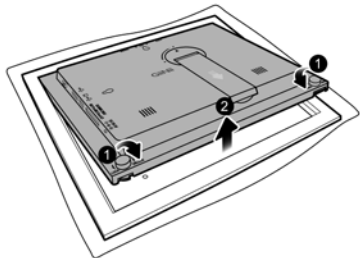

3. Retirez le passe-partout actuel.

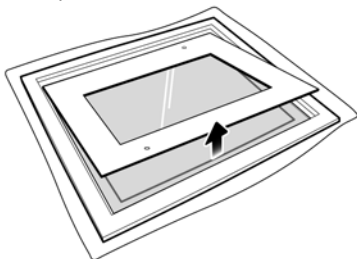

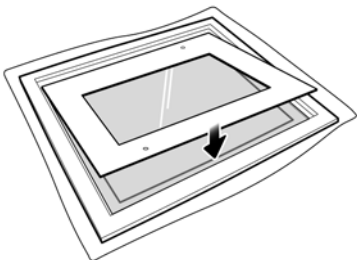

4. Placez le passe-partout de remplacement dans le cadre.

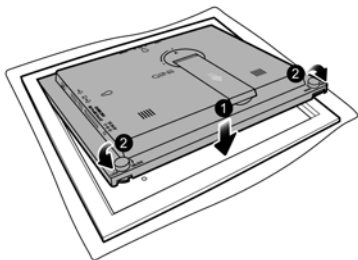

5. Remplacez le Picture Frame dans le cadre en bois et fixez-le en place en tournant les vis de blocage EZ en position "VERROUILLER".



Utilisation du menu principal

Lorsque vous allumez le Picture Frame, l'écran principal ci-dessous apparaît. Vous pouvez appuyer sur  ou  pour sélectionner le menu souhaité, puis appuyez sur  pour accéder au menu que vous avez sélectionné.



N°	Description
1	<p>Planificateur auto intelligent pour économie d'énergie</p> <p>Vous permet de sélectionner une option d'économie d'énergie pour le Picture Frame. Voir «Planificateur auto intelligent pour économie d'énergie» à la page 41 pour plus de détails.</p>
2	<p>HORLOGE</p> <p>Vous permet de choisir vos apparences d'affichage de l'horloge préférées. Voir «Utilisation du menu HORLOGE (G-button)» à la page 43 pour plus de détails.</p>

N°	Description
3	Album personnalisé numérique Vous permet d'afficher des photos en mode diaporama selon différents modèles préenregistrés. Voir « Utilisation de l'album personnalisé numérique » à la page 45 pour plus de détails.
4	DIAPORAMA PHOTO Vous permet d'afficher des photos en mode diaporama. Voir « Affichage des photos » à la page 38 pour plus de détails.
5	ALBUM Vous permet de gérer vos photos et de les classer en différents albums. Voir « Gestion des photos » à la page 25 pour plus de détails.
6	CONFIGURATION Vous permet de régler les différents paramètres de configuration du Picture Frame. Voir « Utilisation du menu CONFIGURATION » à la page 46 pour plus de détails.





Gestion des photos

Vous pouvez utiliser les options du menu ALBUM pour gérer les photos enregistrées dans la mémoire interne, sur une carte mémoire ou une clé USB.

Copier des photos vers la mémoire interne

En plus de la fonction automatique de “Copie intelligente” (voir [page 19](#)), vous pouvez copier manuellement des photos depuis un périphérique de stockage externe vers la mémoire interne et étiqueter des photos pour les assigner à un album.

L'exemple ci-dessous indique comment copier des photos depuis une carte mémoire vers la mémoire interne du Picture Frame, et comment étiqueter des photos pour les assigner à un album.

1. Insérez une carte mémoire compatible dans le logement pour carte mémoire approprié.
2. Dans le menu principal, appuyez sur  ou sur  pour sélectionner l'option **ALBUM**, puis appuyez sur .

3. Sélectionnez **Carte mémoire**, puis appuyez sur **OK**.

L'écran affiche les photos enregistrées sur votre carte mémoire.



4. S'il y a plus d'une page de photos, vous pouvez appuyer sur **◀** ou **▶** pour accéder à la page précédente ou suivante et en parcourir les photos. (Sinon, omettez cette étape.)

5. Appuyez sur **OK** pour activer le champ de sélection, affiché en orangé.

6. Appuyez sur **◀** ou **▶** pour déplacer le champ de sélection jusqu'à la photo que vous voulez sélectionner, puis appuyez sur **OK** pour confirmer.

La photo sélectionnée sera marquée d'un cadre bleu.

 **Répétez l'étape 6 pour sélectionner les autres photos que vous souhaitez sélectionner.**

7. Appuyez sur **MENU**.



Si vous voulez sélectionner toutes les photos affichées sur la page actuelle, sélectionnez "Tout sélectionner" dans le menu contextuel et appuyez sur **OK. Passez ensuite à l'étape 7.**



8. Depuis le menu qui apparaîtra, appuyez sur ◀ ou ▶ pour sélectionner **Étiqueter ceci**, puis appuyez sur **OK**.

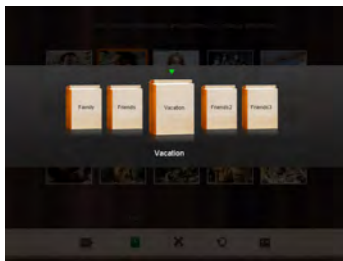

9. Sélectionnez un album de destination par défaut pour que les photos y soient copiées et classées.



Assignation de photos à un album



1. Dans le menu principal, appuyez sur  ou sur  pour sélectionner l'option **ALBUM**, puis appuyez sur .

L'écran affichera:

- la source du fichier, incluant **USB**, **Carte mémoire** et **Mémoire interne**.
- les albums par défaut se trouvant dans la mémoire interne, incluant **Chronologie**, **Photothèque préinstallée**, **Non classifié**, **Famille**, **Amis** et **Vacances**.









- Les sources "USB" et "Carte mémoire" n'apparaîtront que lorsqu'une clé USB et une carte mémoire ont été insérées dans le Picture Frame.
- Pour plus de détails concernant l'album "CHRONOLOGIE", voir la section «[Gestion de vos photos à l'aide de l'album CHRONOLOGIE](#)» à la page 31.

2. Appuyez sur  ou  pour sélectionner la source de vos photos, telle que l'album **Mémoire interne**, puis appuyez sur . (Le cas échéant, vous pouvez également sélectionner **USB** ou **Carte mémoire**.)

L'écran affiche toutes les photos enregistrées dans la mémoire interne.



3. S'il y a plus d'une page de photos, vous pouvez appuyer sur  ou  pour accéder à la page précédente ou suivante et en parcourir les photos. (Sinon, omettez cette étape.)
4. Appuyez sur  pour activer le champ de sélection, affiché en orangé.
5. Appuyez sur  ou  pour déplacer le champ de sélection jusqu'à la photo que vous voulez sélectionner, puis appuyez sur  pour confirmer.



La photo sélectionnée sera marquée d'un cadre bleu.

 **Répétez l'étape 5 pour sélectionner les autres photos que vous souhaitez sélectionner.**

6. Appuyez sur .



Si vous voulez sélectionner toutes les photos affichées sur la page actuelle, sélectionnez "Tout sélectionner" dans le menu contextuel et appuyez sur . Passez ensuite à l'étape 7.





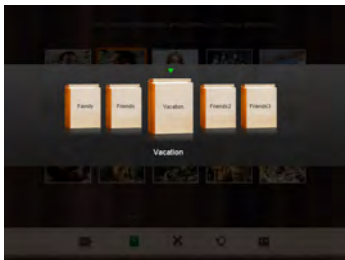

7. Depuis le menu qui apparaîtra, appuyez sur  ou  pour sélectionner **Étiqueter ceci**, puis appuyez sur .



- Sélectionnez un album de destination par défaut pour que les photos y soient copiées et classées.



Retirer des photos d'un album

- Dans le menu **ALBUM**, appuyez sur  ou  pour sélectionner un album dont vous souhaitez retirer des photos, puis appuyez sur .
- Appuyez sur  pour activer le champ de sélection, affiché en orangé.
- Appuyez sur  ou  pour déplacer le champ de sélection jusqu'à la photo que vous voulez sélectionner, puis appuyez sur  pour confirmer.



La photo sélectionnée sera marquée d'un cadre bleu.

 Répétez l'étape 3 pour sélectionner les autres photos que vous souhaitez sélectionner.

- Appuyez sur .









Si vous voulez sélectionner toutes les photos affichées sur la page actuelle, sélectionnez "Tout sélectionner" dans le menu contextuel et appuyez sur . Passez ensuite à l'étape 5.

5. Depuis le menu qui apparaîtra, appuyez sur  ou  pour sélectionner **Étiqueter ceci**, puis appuyez sur .

Les photos seront retirées de l'album mais ne seront pas supprimées de la mémoire interne.

Gestion de vos photos à l'aide de l'album CHRONOLOGIE

Dans le menu **ALBUM**, vous pouvez utiliser l'album **CHRONOLOGIE** pour rechercher des photos dans la mémoire interne selon le laps de temps spécifié.

1. Dans le menu **ALBUM**, appuyez sur  ou sur  pour sélectionner l'option **CHRONOLOGIE**, puis appuyez sur .
2. Appuyez sur . Lorsque les symboles < > apparaissent, appuyez sur  ou  pour régler les paramètres du champ **Année**, puis appuyez à nouveau sur .

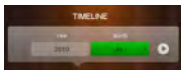

Dans ce menu, vous pouvez également rechercher des photos prises au cours d'une période spécifique dans l'album

CHRONOLOGIE en appuyant sur **MENU** puis en sélectionnant l'intervalle de temps souhaité.



3. Appuyez sur **▶** pour déplacer le champ de sélection jusqu'au champ **Mois**, puis répétez l'étape 2 pour régler les paramètres.
4. Appuyez sur **▶** pour déplacer le champ de sélection jusqu'au symbole **▶**, puis appuyez sur **OK** pour démarrer la séquence d'affichage.
Les photos prises à l'intérieur du laps de temps préalablement spécifié seront affichées sur l'écran.

Création d'un nouvel album



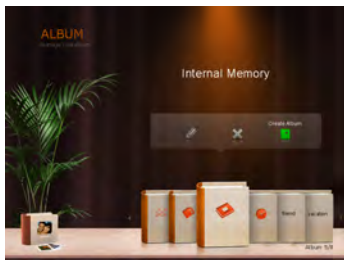







1. Dans le menu **ALBUM**, appuyez sur **MENU** pour que s'affiche le menu contextuel, puis appuyez sur **OK** pour sélectionner **Créer un album**.



2. Dans le champ **Nom de l'album** qui apparaîtra, utilisez le clavier à l'écran pour entrer le nom que vous voulez pour votre nouvel album.







- Appuyez sur **◀** ou **▶** pour sélectionner une lettre, puis appuyez sur **OK** pour entrer cette lettre.

- Appuyez sur  pour basculer entre lettres et chiffres.
- Pour ajouter un espace, appuyez sur  ou  pour déplacer le champ de sélection jusqu'à **Espace**, puis appuyez sur .
- Pour effacer le dernier caractère entré, appuyez sur  ou  pour déplacer le champ de sélection jusqu'à **Arrière**, puis appuyez sur .
- Une fois votre entrée complétée, appuyez sur  ou  pour déplacer le champ de sélection jusqu'à **Terminé**, puis appuyez sur .



3. Le nouvel album est maintenant créé.

 Le **Picture Frame** vous permet de créer jusqu'à 13 albums personnalisés.

Modification d'un album existant

1. Dans le menu **ALBUM**, appuyez sur  ou  pour sélectionner un album dont vous souhaitez modifier le nom, puis appuyez sur .
2. Sélectionnez **Modifier le nom**, puis appuyez sur .
3. Dans le champ **Nom de l'album** qui apparaîtra, utilisez le clavier à l'écran pour entrer le nom que vous voulez pour votre nouvel album.
4. Une fois votre modification terminée, appuyez sur  pour quitter.

Suppression d'un album





1. Dans le menu **ALBUM**, appuyez sur  ou  pour sélectionner un album que vous souhaitez supprimer.
2. Sélectionnez **Supprimer un album**, puis appuyez sur .



Les albums par défaut ne peuvent être supprimés, ce qui comprend les albums Chronologie, Photothèque préinstallée, Non classifié, Famille, Amis et Vacances.

Utilisation des autres options du menu ALBUM

Suppression de photos



1. Dans le menu **ALBUM**, appuyez sur  ou sur  pour sélectionner un album, puis appuyez sur .
2. Appuyez sur  pour activer le champ de sélection, affiché en orangé.
3. Appuyez sur  ou  pour déplacer le champ de sélection jusqu'à la photo que vous voulez sélectionner, puis appuyez sur  pour confirmer.



La photo sélectionnée sera marquée d'un cadre bleu.









Répétez l'étape 3 pour sélectionner les autres photos que vous souhaitez sélectionner.



4. Appuyez sur .
- Si vous voulez sélectionner toutes les photos affichées sur la page actuelle, sélectionnez "Tout sélectionner" dans le menu contextuel et appuyez sur .** Passez ensuite à l'étape 5.

5. Depuis le menu qui apparaîtra, appuyez sur  ou  pour sélectionner **Étiqueter ceci**, puis appuyez sur .

Changement de l'orientation d'une photo

1. Dans le menu **ALBUM**, appuyez sur  ou sur  pour sélectionner un album, puis appuyez sur .
2. Appuyez sur  pour activer le champ de sélection, affiché en orangé.
3. Appuyez sur  ou  pour déplacer le champ de sélection jusqu'à la photo que vous voulez sélectionner, puis appuyez sur  pour confirmer.



La photo sélectionnée sera marquée d'un cadre bleu.

 **Répétez l'étape 3 pour sélectionner les autres photos que vous souhaitez sélectionner.**

4. Appuyez sur .







Si vous voulez sélectionner toutes les photos affichées sur la page actuelle, sélectionnez "Tout sélectionner" dans le menu contextuel et appuyez sur . Passez ensuite à l'étape 5.

5. Depuis le menu qui apparaîtra, appuyez sur  ou  pour sélectionner **Étiqueter ceci**, puis appuyez sur .

La PictureFrame fera pivoter la photo à 90 degrés dans le sens des aiguilles d'une montre.

6. Répétez l'étape 5 si vous souhaitez faire pivoter la photo à un autre angle.



Ajouter des effets photo







1. Dans le menu **ALBUM**, appuyez sur  ou sur  pour sélectionner un album, puis appuyez sur .
2. Appuyez sur  pour activer le champ de sélection, affiché en orangé.
3. Appuyez sur  ou  pour déplacer le champ de sélection jusqu'à la photo que vous voulez sélectionner, puis appuyez sur  pour confirmer.

La photo sélectionnée sera marquée d'un cadre bleu.

 Répétez l'étape 3 pour sélectionner les autres photos que vous souhaitez sélectionner.

4. Appuyez sur .

 Si vous voulez sélectionner toutes les photos affichées sur la page actuelle, sélectionnez "Tout sélectionner" dans le menu contextuel et appuyez sur . Passez ensuite à l'étape 5.

5. Depuis le menu qui apparaîtra, appuyez sur  ou  pour sélectionner **Étiqueter ceci**, puis appuyez sur .
6. Appuyez sur  ou  pour sélectionner l'effet que vous souhaitez ajouter à la photo sélectionnée, incluant **SÉPIA**, **ORIGINAL** et **NOIR ET BLANC**, puis appuyez sur .

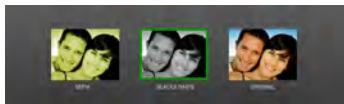



Affichage des photos

1. Dans le menu principal, appuyez sur ◀ ou sur ▶ pour sélectionner l'option **DIAPORAMA PHOTO**, puis appuyez sur

OK.

☞ Les sources "USB" et "Carte mémoire" n'apparaîtront que lorsqu'une clé USB ou une carte mémoire ont été insérées dans le Picture Frame.

2. Appuyez sur ◀ ou ▶ pour sélectionner l'album contenant les photos que vous souhaitez afficher en diaporama, puis appuyez sur OK.



☞ Si vous souhaitez interrompre le diaporama, appuyez sur OK.

3. Pour régler les paramètres de configuration du diaporama, appuyez sur **MENU** pour afficher le menu contextuel. Vous pouvez régler les paramètres ci-dessous.



- **Effet de transition:** sélectionne l'effet de transition que vous souhaitez attribuer au diaporama.
- **Intervalle du diaporama:** sélectionne la durée d'intervalle entre les photos du diaporama.

 L'effet de transition par défaut "Déplacement et Zoom" ne permet pas à l'utilisateur de définir l'intervalle qu'il souhaite.

- **Luminosité:** sélectionne le niveau de luminosité de l'écran.
- **Contraste:** sélectionne le niveau de contraste.
- **Saturation:** sélectionne le niveau de saturation.

Lancement d'un diaporama avec l'album **TIMELINE**

1. Dans le menu **DIAPORAMA PHOTO**, appuyez sur ◀ ou ▶ pour sélectionner l'option **CHRONOLOGIE**, puis appuyez sur **OK**.
2. Dans l'écran contextuel, définissez un laps de temps comprenant un ensemble de photos que vous souhaitez afficher en diaporama.

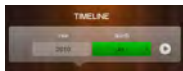

Dans ce menu, vous pouvez également rechercher des photos prises au cours d'une période spécifique dans l'album **CHRONOLOGIE** en appuyant sur **MENU** puis en sélectionnant l'intervalle de temps souhaité.



3. Sélectionnez ▶, puis appuyez sur **OK** pour démarrer la séquence d'affichage.



Planificateur auto intelligent pour économie d'énergie

Le menu du planificateur auto intelligent offre une série d'options prédéfinies vous permettant de réduire la consommation électrique du Picture Frame.

1. Dans le menu principal, appuyez sur ◀ ou ▶ pour sélectionner **Planificateur auto intelligent pour économie d'énergie**, puis appuyez sur **OK**.
2. Appuyez sur ◀ ou ▶ pour sélectionner l'option que vous voulez, puis appuyez sur **OK**.

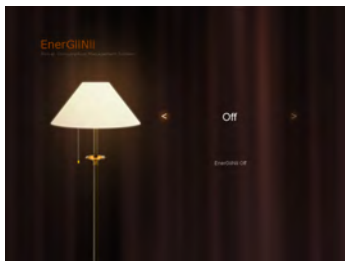

Pour plus de détails concernant les options d'économie d'énergie, reportez-vous au tableau ci-dessous.

Option	Description
Désactivé	Désactive le Planificateur auto intelligent pour économie d'énergie.
Auto 50%	Économise 50% de la consommation électrique pendant la nuit et retourne automatiquement à un niveau normal de consommation pendant le jour.
Auto 100%	Fait basculer le Picture Frame en mode veille pendant la nuit et retourne automatiquement à un niveau normal de consommation pendant le jour.
20% d'économie	Réduit la consommation électrique de 20% en tout temps.
50% d'économie	Réduit la consommation électrique de 50% en tout temps.



- La période de nuit est définie comme allant de 21h00 à 7h00.
- La période de jour est définie comme allant de 7h00 à 21h00.
- L'activation du Planificateur auto intelligent n'affecte aucunement la qualité d'affichage des photos.



Utilisation du menu HORLOGE (G-button)

Sélection d'une apparence d'affichage de l'horloge

Le PictureFrame offre une variété d'apparences d'affichage de l'horloge préenregistrées dans l'appareil. Pour définir une apparence d'affichage de l'horloge par défaut (pour le mode horloge), suivez les étapes décrites ci-dessous.

1. Dans le menu principal, appuyez sur ◀ ou sur ▶ pour sélectionner l'option **HORLOGE** puis appuyez sur **OK**.
2. Appuyez sur ◀ ou ▶ pour sélectionner l'apparence d'affichage d'horloge voulue.

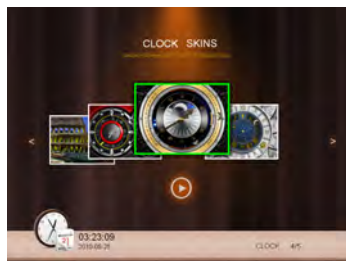

3. Appuyez sur **MENU** puis sélectionnez **Défaut**.

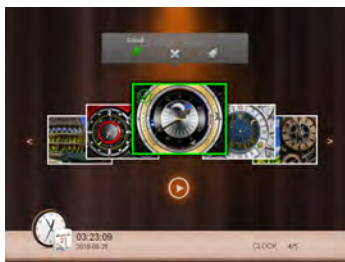

4. Appuyez sur **OK** pour définir l'apparence sélectionnée comme apparence d'affichage d'horloge par défaut. L'apparence d'affichage d'horloge par défaut sera affichée en mode horloge.

Basculement entre les modes horloge et diaporama

Vous pouvez appuyer sur **G** pour basculer entre les modes horloge et diaporama.

- Lorsque vous basculez du mode horloge au mode diaporama, le Picture Frame lance le dernier diaporama à avoir été affiché.
- Si le dernier diaporama à être affiché provenait d'une carte mémoire ou d'une clé USB ayant entre-temps été retirée, le Picture Frame lancera un diaporama enregistré dans la mémoire interne.



Utilisation de l'album personnalisé numérique

L'album personnalisé numérique GiiNii offre une toute nouvelle expérience utilisateur en matière d'affichage de diaporamas.

1. Dans le menu principal, appuyez sur ◀ ou sur ▶ pour sélectionner l'option **Album personnalisé numérique**, puis appuyez sur **OK**.
2. Appuyez sur ◀ ou ▶ pour sélectionner un modèle, puis appuyez sur **OK**.



3. Sélectionnez un album contenant des photos que vous souhaitez afficher en diaporama, puis appuyez sur **OK**.

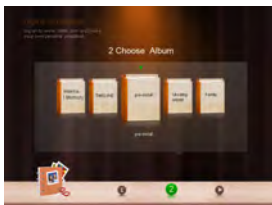

Le Picture Frame commencera à afficher les photos en diaporama selon le modèle d'affichage sélectionné.



Utilisation du menu CONFIGURATION

Le menu **CONFIGURATION** vous permet de régler les paramètres de configuration du Picture Frame.

1. Dans le menu principal, appuyez sur ou sur pour sélectionner l'option **CONFIGURATION**, puis appuyez sur .

Le menu **Date et heure** apparaît.

2. Appuyez sur ou pour basculer entre les menus **Date et heure**, **Réglage général** et **Information**.

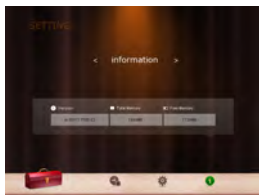
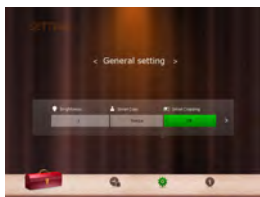
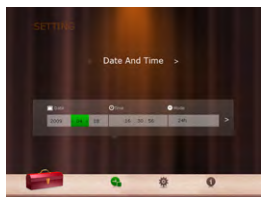

3. Appuyez sur pour accéder à un menu, et la première option de ce menu sera mise en surbrillance.

4. Appuyez à nouveau sur **OK**. Lorsque les symboles < > apparaissent dans le champ, appuyez sur **◀** ou **▶** pour régler les paramètres.

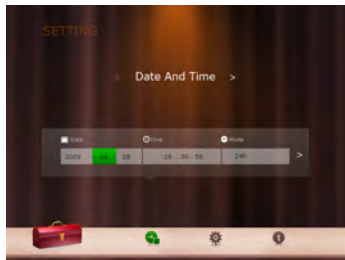

5. Appuyez sur **ESC** pour quitter.

Menu Date et heure

Élément	Option	Description
Date	-	Vous permet de régler la date.
Heure	-	Vous permet de régler l'heure.
Mode	-	Vous permet de sélectionner le format d'affichage de l'heure (format 12 heures ou format 24 heures).
Fuseau horaire actuel	-	Vous permet de sélectionner le fuseau horaire correspondant à votre emplacement géographique actuel.
Fuseau horaire secondaire	-	Vous permet de définir un fuseau horaire additionnel.

Menu Réglage général

Élément	Option	Description
Luminosité	1	Vous permet de régler le niveau de luminosité de l'écran.
	2	
	3	
	4	
	5	
Copie intelligente	Détermine la façon dont les photos sont copiées depuis les périphériques de stockage externe vers la mémoire interne lorsque vous utilisez la fonction Copie intelligente.	
	Redimensionner	Redimensionne automatiquement les photos pour économiser de l'espace mémoire.
	Normal	Conserve la taille d'origine des fichiers.
Rognage intelligent	Plein écran	Choisissez si vous souhaitez afficher les photos dans la taille d'origine ou en plein écran.
	Original	
Langue	Anglais	Définit la langue d'affichage à l'écran (OSD).
	Français	
	Espagnol	
Réinitialiser	Oui	Renvoie tous les paramètres aux valeurs par défaut du système.
	Non	
Mise à niveau FW	Oui	Met à niveau le microprogramme (firmware) du Picture Frame.
	Non	
Introduction au produit	Activé	Affiche le tutoriel vidéo présentant les principales caractéristiques et fonctions du Picture Frame.
	Désactivé	

Menu Information

Élément	Option	Description
Version	-	Affiche la version du microprogramme (firmware) en cours d'utilisation.
Mémoire totale	-	Affiche la capacité mémoire totale de la mémoire interne.
Mémoire disponible	-	Affiche la capacité mémoire disponible de la mémoire interne.

Foire aux questions

 **Quels formats de carte mémoire sont compatibles avec le Picture Frame?**

 Les formats de carte mémoire SD/SDHC, MMC, MS, MS PRO, MS Duo et xD sont compatibles avec le Picture Frame. Pour en savoir plus, reportez-vous à la section «[Formats de carte mémoire compatibles](#)» à la [page 18](#).

 **Pourquoi certaines photos se chargent plus rapidement que d'autres?**

 Les photos haute résolution se chargent plus lentement. L'utilisation d'une résolution inférieure lors de la prise de photos accélérera la durée de charge.

? **Comment fonctionne le changement d'orientation automatique du Picture Frame?**

 Le Picture Frame affichera les photos en mode paysage (à l'italienne) s'il est posé à l'horizontale (tel qu'illustré sur la boîte du produit). Pour afficher vos photos en mode portrait (à la française), tournez le Picture Frame sur son côté droit.

? **Pourquoi est-ce que mes photos sont affichées à l'envers?**

 Le Picture Frame est posé du mauvais côté. Veuillez le retourner et le poser sur son côté opposé.

? **Quels types de fichiers d'images puis-je afficher sur mon Picture Frame?**

 Le Picture Frame prend en charge les images sous format JPEG, BMP, JPEG Progressive et EXIF.

? **Puis-je connecter mon Picture Frame directement à mon ordinateur?**

 Vous pouvez connecter le Picture Frame directement à votre ordinateur via un câble mini USB.

? **Est-ce que les étiquettes attribuées aux photos seront supprimées si je retire la carte SD?**

 Non. Le Picture Frame enregistre toutes les informations dans les métadonnées des photos étiquetées, de sorte que celui-ci se souviendra des classifications des photos par albums la prochaine fois que la carte SD est insérée dans l'appareil.

? **La vitesse de fonctionnement du Picture Frame diminue considérablement lors de l'affichage de certaines photos. Que puis-je faire?**

 Ceci est essentiellement dû au temps de traitement supplémentaire nécessaire pour décoder de larges fichiers à haute résolution. La fonction de Rognage intelligent (activé par défaut) redimensionne automatiquement les fichiers en fonction de la résolution d'écran de l'appareil, et réduit considérablement la taille des photos. Veuillez toutefois conserver des copies des photos originales si vous souhaitez conserver la résolution d'origine de certaines photos.

? **Pourquoi la fonction Chronologie est-elle non disponible pour les photos enregistrées sur ma clé USB?**

 La fonction Chronologie n'est disponible que pour les photos enregistrées sur une carte mémoire insérée dans un lecteur de carte. Veuillez copier vos photos de votre clé USB vers une carte mémoire insérée si vous souhaitez utiliser cette fonction.

? **Pourquoi est-il impossible d'assigner les photos sur ma carte SD à un album photo?**

 Veuillez vérifier que votre carte SD ne soit pas verrouillée contre l'écriture, car le Picture Frame doit être en mesure d'écrire des informations sur les fichiers pour les assigner à un album.

Réglementation et conformité

Avis de la Commission fédérale des communications (FCC)

Cet équipement a été testé et déclaré conforme aux limites pour un appareil numérique de Classe B en vertu de la section 15 des règlements de la FCC. Ces limites sont conçues pour fournir une protection raisonnable contre l'interférence préjudiciable dans une résidence. Cet équipement peut produire de l'énergie sous forme de radiofréquences et peut causer des perturbations nuisibles des communications radio s'il n'est pas installé et utilisé de manière conforme aux instructions.

Cependant, la possibilité d'interférence d'une installation particulière n'est pas entièrement exclue. Si cet appareil cause de l'interférence à la réception radio ou télévisée, laquelle peut être déterminée en éteignant et en allumant l'appareil, l'utilisateur devrait essayer de corriger l'interférence de l'une des façons suivantes:

- Réorientez ou repositionnez l'antenne de réception.
- Augmentez la distance entre l'appareil et le récepteur.
- Branchez l'appareil dans une prise dont le circuit diffère de celui dans lequel le récepteur est branché.
- Référez-vous à un centre de service ou un technicien qualifié en radio ou en télévision afin d'obtenir de l'aide.

Recyclage

- Pour minimiser l'impact sur l'environnement, les piles fournies avec le Picture Frame ne contiennent pas de mercure ou de nickel-cadmium. Si possible, utilisez les moyens de recyclage offerts dans votre région lorsque vous vous débarrassez des piles.
- Le Picture Frame est composé de matériaux qui peuvent être recyclés. Pour minimiser la quantité de rebut rejetée dans l'environnement, informez-vous au sujet des compagnies qui recyclent les télévisions pour le démantèlement et la collecte des matériaux réutilisables, ou contactez votre détaillant pour des conseils sur le recyclage.
- Veuillez disposer du carton et du matériel d'emballage de ce produit via les services de recyclage de votre région.

Annexe

Spécifications techniques

 Ces spécifications sont sujettes à changement sans préavis.

Modèle	GH-7AWP	GH-8DNP	GH-ADNP
Type d'écran LCD	LCD analogue 7 po	LCD numérique 8 po	LCD numérique 10,4 po
Type de rétroéclairage	DEL	DEL	DEL
Rapport hauteur/largeur	16:9	4:3	4:3
Résolution d'écran	480 x 234 pixels	800 x 600 pixels	800 x 600 pixels
Luminosité	150 cd/m ²	250 cd/m ²	300 cd/m ²
Mémoire interne intégrée (pour stockage de données)	Approx. 128 MB	Approx. 128 MB	Approx. 128 MB
Formats de carte mémoire compatibles	SD, MMC, MS, MS PRO, MS Duo et xD	SD, MMC, MS, MS PRO, MS Duo et xD	SD, MMC, MS, MS PRO, MS Duo et xD
Périphériques USB compatibles	Clé USB (utilisant le port USB)	Clé USB (utilisant le port USB)	Clé USB (utilisant le port USB)
Formats de fichiers d'images compatibles	JPEG, BMP, JPEG Progressive et EXIF	JPEG, BMP, JPEG Progressive et EXIF	JPEG, BMP, JPEG Progressive et EXIF

Modèle	GH-7AWP	GH-8DNP	GH-ADNP
Port USB	USB Host (Type-A) x 1, HS 2,0	USB Host (Type-A) x 1, HS 2,0	USB Host (Type-A) x 1, HS 2,0
Mini port USB	USB Host (Mini-B) x 1, HS 2,0	USB Host (Mini-B) x 1, HS 2,0	USB Host (Mini-B) x 1, HS 2,0
Logements de carte mémoire	Logement de carte mémoire 6 en 1	Logement de carte mémoire 6 en 1	Logement de carte mémoire 6 en 1
Récepteur IR	Non	Non	Oui
Puissance d'entrée	CA 100-220 V	CA 100-220 V	CA 100-220 V
Puissance de sortie	CC 5 V 1 A	CC 5 V 1 A	CC 5 V 2 A
Changement d'orientation/ d'angle automatique des images	Oui	Oui	Oui
Horloge/ Calendrier	Oui	Oui	Oui
Pied arrière	Oui, pliable	Oui, pliable	Oui, pliable
Langues prises en charge	Anglais, Français, Espagnol	Anglais, français, espagnol	Anglais, français, espagnol
Compatibilité Plug & Play	Windows 7/XP/ Vista/2000, Mac OS X	Windows 7/XP/ Vista/2000, Mac OS X	Windows 7/XP/ Vista/2000, Mac OS X
Télécommande	Non	Non	Oui

Modèle	GH-7AWP	GH-8DNP	GH-ADNP
Capacité d'orientation interchangeable	Oui	Oui	Oui
Cadre	1 cadre en bois	1 cadre en bois	1 cadre en bois
Passer-partout en papier	Oui	Oui	Oui

Liste des cartes mémoire compatibles

 Ce ne sont pas toutes les cartes mémoires compatibles qui sont indiquées dans le tableau ci-dessous. Pour de l'assistance technique, communiquez avec votre centre de service le plus près.

Capacité	Formats de carte mémoire					
	SD	miniSD	microSD	MMC	MS	xD
8 MB	Toshiba					
32 MB	Kodak					
	Canon					
64 MB					LEXAR SanDisk (MS Pro Duo)	
					SONY (MS Pro Duo)	
128 MB	Panasonic				SanDisk (M2)	
256 MB			SanDisk	RIDATA		OLYMPUS (M)
512 MB	TwinMOS		SanDisk	Transcend		FUJIFILM
	Toshiba		Transcend			Kodak (H)
	PQI					
1 GB	Kingston	Panasonic	SanDisk	Transcend		FUJIFILM
	SanDisk		Setisk (Ultra II)			
	Transcend		Transcend			
	A-DATA (80X)		Toshiba			
	RIDATA (66X)		A-DATA			
	APACER (60X)		Kingston			
	Panasonic (SDHC Classe 4)		Adaptateur			

Capacité	Formats de carte mémoire					
	SD	miniSD	microSD	MMC	MS	xD
2 GB	Panasonic (SDHC Classe 4)	Stargem	Silicon Power			OLYMPUS (M+)
	Panasonic (SDHC Classe 2)	Panasonic	Kingston			OLYMPUS (M)
	SanDisk		Transcend			FUJIFILM (H)
	Transcend		A-DATA			
	Toshiba		PQI			
	A-DATA		SanDisk			
	APACER (60X)					
	SanDisk					
Silicon Power (Ultima II 80X)						
4 GB	Kingston (SDHC Class 6)	Transcend	SanDisk		SanDisk (MS Pro HG Duo)	
	A-DATA (SDHC Class 6)				SONY (MS Pro Duo)	
	Silicon Power (SDHC Class 6)					
	TOSHIBA (SDHC Class 4)					
	RIDATA (SDHC Class 6)					
					SanDisk (MS Pro Duo)	

Capacité	Formats de carte mémoire					
	SD	miniSD	microSD	MMC	MS	xD
8 GB	A-DATA (SDHC Class 6)		Kingston			
	Transcend (SDHC Class 6)		SanDisk			
	Kingston (SDHC Class 6)					
16 GB	Transcend (SDHC Class 6)		Toshiba		SanDisk (MS Pro Duo)	
32 GB					SONY (MS Pro Duo Mark2)	
					SONY (MS Pro Duo)	

<Note de service>

Français

Copyright

Todos los derechos reservados. Ninguna parte de esta publicación puede ser reproducida, transmitida, transcripta, almacenada en un sistema de recuperación o traducida a ningún idioma o lenguaje informático de ninguna forma ni con ningún método, ya sea éste electrónico, mecánico, magnético, óptico, químico, manual o cualquier otro, sin el consentimiento previo por escrito de la corporación.

Limitación de responsabilidad

La corporación no otorga garantía alguna, de manera explícita o implícita, con respecto al contenido de este documento y renuncia expresamente a cualquier garantía, comerciabilidad o adecuación para un propósito en particular. Además, la corporación se reserva el derecho de revisar esta publicación y realizar modificaciones periódicamente en el contenido de este documento sin la obligación de notificar a nadie sobre dichos cambios o revisiones.

Instrucciones de seguridad

Antes de utilizar el Picture Frame, lea detenidamente y siga las instrucciones que aparecen a continuación.

- Conserve este manual del usuario para consulta futura.
- Antes de utilizar el producto, lea detenidamente las instrucciones de seguridad y funcionamiento. Se deberán tener en cuenta todas las instrucciones que aparecen en el producto y en las instrucciones de funcionamiento.
- No coloque este producto bajo la luz solar directa o cerca de fuentes de calor, por ejemplo en un automóvil cerrado ubicado al sol o en una ubicación cercana a una estufa. La cubierta exterior del producto podría deformarse y los sofisticados sensores internos podrían sufrir daños causados por el calor excesivo.
- No utilice este producto cerca del agua o bajo la lluvia ni permita que ingresen líquidos al mismo. El agua y la humedad podrían causar cortocircuitos de los componentes electrónicos y provocar un funcionamiento defectuoso.

- No utilice este producto cerca de fuentes electromagnéticas potentes, tales como un horno a microondas. La interferencia electromagnética podría causar un funcionamiento defectuoso de este producto.
- No deje caer el producto ni lo someta a impactos/vibraciones. Los impactos fuertes podrían dañar los componentes internos.
- No inserte en las ranuras para tarjetas de memoria de este producto objetos que no sean las tarjetas de memoria compatibles. Los objetos extraños podrían dañar fácilmente los contactos metálicos ubicados en el interior de las ranuras.
- No utilice un adaptador de alimentación desconocido o que no sea el que se suministra con el Picture Frame. La conexión del producto a un adaptador de alimentación desconocido es sumamente peligrosa y podría causar un incendio o explosión.
- No corte, doble, modifique, coloque objetos pesados encima ni pise el cable del adaptador de alimentación. De lo contrario, podría dañarse el aislamiento externo y ello derivar en un cortocircuito o incendio.
- Si existieran olores extraños o calor provenientes de este producto u otro signo de funcionamiento defectuoso, desconecte de inmediato el Picture Frame de la alimentación y póngase en contacto con el distribuidor para su inspección o servicio técnico.
- Utilice un paño suave para limpiar la superficie de la pantalla. No utilice limpiadores líquidos o limpiadores para vidrios.
- Si ingresara al producto una sustancia extraña o agua, apáguelo de inmediato y desconecte el adaptador de alimentación. Luego, extraiga la sustancia extraña o el agua y envíe el producto al centro de servicio técnico más cercano.
- No intente desarmar ni modificar el producto. No existen piezas dentro del producto que el usuario pueda reparar, y cualquier modificación no autorizada anulará la garantía.
- A pesar de que el panel LCD está fabricado con tecnología de alta precisión y posee un 99,99% o más de píxeles efectivos, es posible que aparezcan de manera constante en el panel LCD puntos de luz negros o brillantes (rojos, azules o verdes). Ésta es una característica estructural del panel LCD y no representa un funcionamiento defectuoso.

Tabla de contenido

Características principales	1
Elementos incluidos en la caja	2
Generalidades	3
Vista derecha	3
Vista posterior	5
Funcionamiento del Picture Frame	6
Utilización de los botones de control	7
Utilización del control remoto (solamente GH-ANDP)	8
Reemplazo de la pila del control remoto	10
Comienzo	11
Paso 1: Utilización del pedestal trasero ajustable	11
Paso 2: Conexión de la alimentación eléctrica	13
Paso 3: Primer uso	14
Paso 4: Configuración básica	14
Selección de un idioma	14
Configuración de la fecha y hora	15
Paso 5: Inserción de una tarjeta de memoria o unidad flash USB	16
Formatos de tarjetas de memoria compatibles	17
Paso 6: Copiado de fotografías a la memoria interna	18
Paso 7: Conexión del Picture Frame a una computadora ..	19
Paso 8: Reemplazo de la esterilla de papel	20
Utilización del menú principal	22
Gestión de las fotografías	24
Copiado manual de fotografías a la memoria interna	24
Rotulación de fotografías en un álbum	27
Remoción de fotografías de un álbum	30
Gestión de las fotografías utilizando el álbum	

CRONOGRAMA.	31
Creación de un nuevo álbum	32
Modificación de un álbum.	34
Eliminación de un álbum	34
Utilización de otras opciones en el menú ÁLBUM	35
Eliminación de fotografías	35
Rotación de fotografías	36
Aplicación de efectos fotográficos	37
Visualización de fotografías	38
Ejecución de una presentación de diapositivas utilizando el álbum CRONOGRAMA	40
Utilización del Planif. autom. del economiz. intelig. de energía.	41
Utilización de RELOJ(G-botón)	43
Selección de un tema del reloj	43
Conmutación entre Vista de reloj y Vista de presentación	44
Utilización del Álbum digital de recortes	45
Utilización de CONFIGURACIÓN.	46
Página de Fecha y hora	47
Página de configuración general	48
Página de información	49
Preguntas frecuentes	50
Regulación y cumplimiento	52
Reciclaje	53
Apéndice	54
Especificaciones.	54
Lista de tarjetas de memoria compatibles	56

Estimado cliente:

Gracias por adquirir nuestro PictureFrame digitalGiiNii para su hogar. Este producto le permitirá visualizar su biblioteca de imágenes digitales en crecimiento con una calidad asombrosa, y además compartir estupendos recuerdos con amigos y familiares.

Para aprovechar al máximo su nuevo producto GiiNii , lea detenidamente todo este manual del usuario antes de utilizarlo.

Características principales

El Picture Frame digital posee las siguientes características:

- Pantalla nítida y brillante.
- Le permite exhibir fotografías que estén almacenadas en la memoria interna, una tarjeta de memoria o una unidad flash USB.
- Le permite seleccionar una opción de ahorro de energía preferida para el Picture Frame utilizando la función Planificador automático del economizador inteligente de energía.
- Le permite utilizar álbumes para administrar y ordenar sus fotografías con facilidad.
- Le permite exhibir fotografías en forma de presentación de diapositivas utilizando diversos tipos de plantillas disponibles en el Álbum digital de recortes.
- Incluye menús de información en pantalla (OSD, por sus siglas en inglés) en varios idiomas.
- Funciones de reloj y calendario.

Elementos incluidos en la caja

Abra con cuidado la caja y asegúrese de que contenga los siguientes elementos.

1. Picture Frame digital x 1
2. Adaptador de alimentación de CA x 1
3. Control remoto magnético (incluye pila de litio CR2025) x 1 (solamente GH-ANDP)
4. Guía de inicio rápido x 1
5. Manual del usuario x 1
6. Tarjeta de registro x 1
7. Tarjeta de garantía x 1

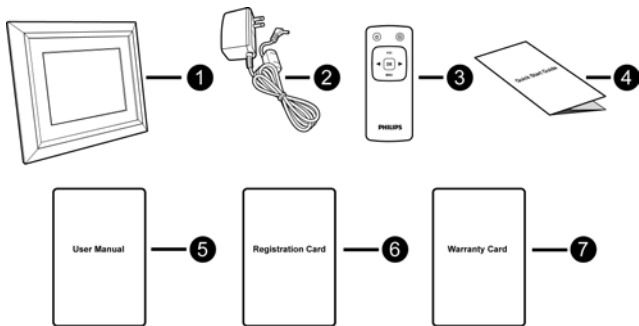

- La apariencia real del producto puede variar de aquella que aparece en las ilustraciones de este manual del usuario.
- Los accesorios disponibles podrían variar en función de la región en la que se adquiera el Picture Frame.
- El control remoto no se incluye en los Modelos GH-7AWP y GH-8DNP.

Generalidades

Vista derecha

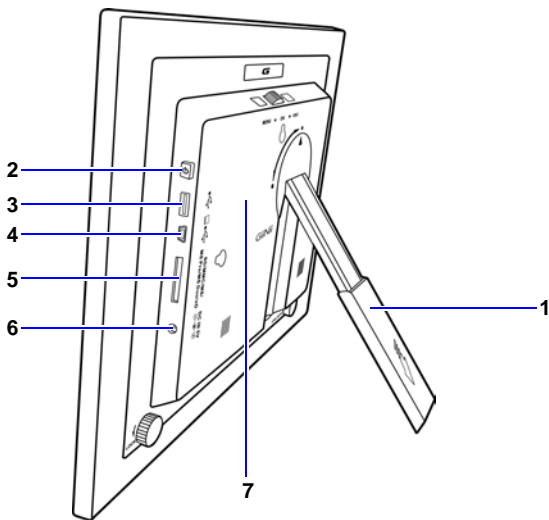

Nº	Descripción
1	Pedestal trasero ajustable Para obtener más información, consulte "Paso 1: Utilización del pedestal trasero ajustable" en página 11.
2	Botón de encendido Para encender/apagar el Picture Frame presione el Botón de encendido. Para obtener más información, consulte "Paso 2: Conexión de la alimentación eléctrica" en página 13.

Nº	Descripción
3	<p>Puerto USB</p> <p>Permite insertar una unidad flash USB.</p> <ul style="list-style-type: none"> ● Puede reproducir las fotografías almacenadas en la unidad insertada. ● Se puede copiar fotografías desde la unidad insertada hacia el Picture Frame. Para obtener más información, consulte "Paso 6: Copiado de fotografías a la memoria interna" en página 18.
4	<p>Puerto mini USB</p> <p>Le permite conectar el Picture Frame a una computadora para administrar los archivos presentes en la memoria interna del mismo. Para obtener más información, consulte "Paso 7: Conexión del Picture Frame a una computadora" en página 19.</p>
5	<p>Ranura para tarjetas de memoria</p> <p>Permite tarjetas de memoria SD™/SDHC™, MultiMediaCard™ (MMC), Memory Stick™ (MS), Memory Stick PRO™ (MS PRO), Memory Stick Duo™ (MS Duo) y xD-Picture Card™ (xD).</p> <ul style="list-style-type: none"> ● Puede reproducir las fotografías almacenadas en la tarjeta insertada. ● Se puede copiar fotografías desde la tarjeta insertada hacia el Picture Frame. Para obtener más información, consulte "Paso 6: Copiado de fotografías a la memoria interna" en página 18.
6	<p>Conector hembra de alimentación eléctrica</p> <p>Conecte un extremo del adaptador de alimentación CA al conector de alimentación y enchufe el otro extremo a un tomacorriente.</p>
7	<p>Almacenaje de control remoto (solamente GH-ADNP)</p> <p>Área magnética para colocar control remoto.</p>

Vista posterior

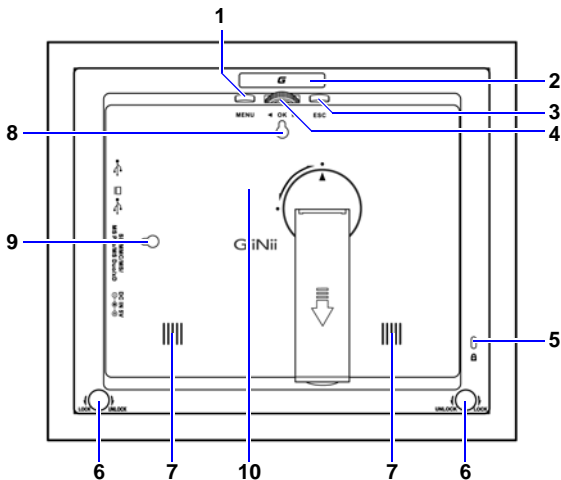



Nº	Descripción
1	Botón MENÚ Para obtener más información, consulte “Utilización de los botones de control” en página 7.
2	G-botón Para obtener más información, consulte “Utilización de los botones de control” en página 7.
3	Botón ESC (botón ESCAPE) Para obtener más información, consulte “Utilización de los botones de control” en página 7.
4	Botón de la rueda de desplazamiento Para obtener más información, consulte “Utilización de los botones de control” en página 7.

Nº	Descripción
5	Ranura de seguridad Kensington® Puede colocar en esta ranura un cable con un candado antirrobo Kensington® para evitar posibles robos.
6	Candado EZ Se pueden utilizar los tornillos del candado EZ para bloquear o desbloquear el marco de madera.
7	Ranura para colgar (para el montaje apaisado en la pared) Le permite colgar el Picture Frame horizontalmente en una pared.
8	Ranura para colgar (para el montaje en la pared tipo retrato) Le permite colgar el Picture Frame verticalmente en una pared.

Funcionamiento del Picture Frame

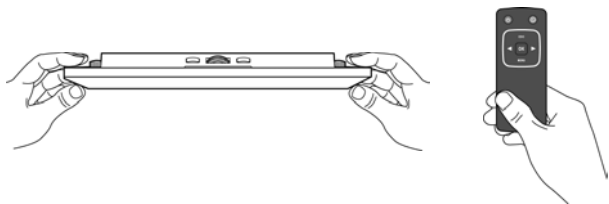
Para operar el Picture Frame se puede utilizar los botones de control ubicados en la parte posterior o en el control remoto suministrado.



- 
 En este manual del usuario, las instrucciones o ejemplos proporcionados se basan en la utilización del control remoto. Para obtener más información sobre cómo utilizar los botones de control, consulte [“Utilización de los botones de control” en página 7](#).
- El control remoto se proporciona solamente con el GH-ADNP.

- El control remoto sólo se suministra con los modelos G H-ADNP.

Utilización de los botones de control

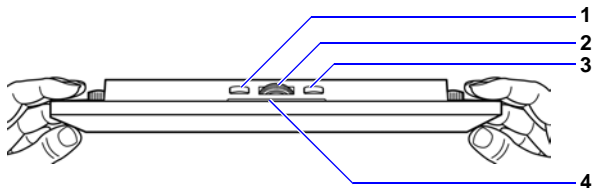

Nº	Icono	Descripción
1	ESC	Botón ESC (botón ESCAPE) Cancela la operación en curso y/o regresa a la página anterior.
2	◀ OK ▶	Botón de la rueda de desplazamiento <ul style="list-style-type: none"> • Presione este botón para ingresar o confirmar su operación/selección. • Deslice este botón hacia la izquierda para desplazarse hacia la izquierda/arriba, o seleccionar el elemento anterior. • Deslice este botón hacia la derecha para desplazarse hacia la derecha/abajo, o seleccionar el elemento siguiente.
3	MENU	Botón MENÚ Exhibe el menú emergente.
4		G-botón Conmuta entre Vista de reloj y Vista de presentación.

Utilización del control remoto (solamente GH-ANDP)

El control remoto suministrado es magnético. Con su revestimiento magnético, puede colocarlo en el área superior izquierda de la parte posterior del PictureFrame, tal como se muestra en la siguiente ilustración.

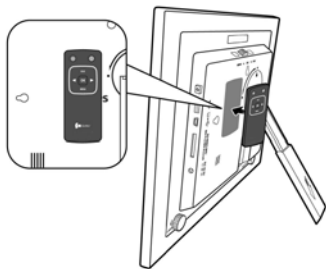

El PictureFrame tiene un sensor de control remoto integrado detrás de la esterilla de papel. Apunte el control remoto a la pantalla del PictureFrame tal como sigue.

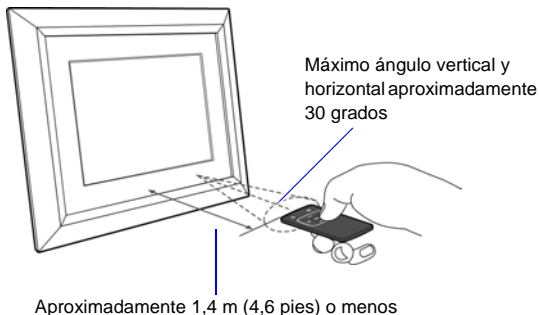

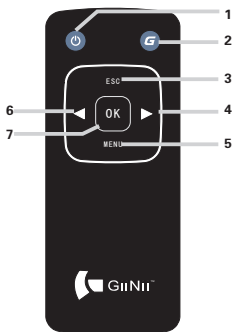

- ☞ **Antes de utilizar el control remoto por primera vez, extraiga la película plástica ubicada debajo de la pila.**
- El control remoto sólo se suministra con los modelos (solamente GH-ANDP)**

Nº	Icono	Descripción
1		ENCENDIDO/APAGADO Enciende/apaga el Picture Frame.
2		G-botón Conmuta entre Vista de reloj y Vista de presentación.
3		ESC Cancela la acción en curso y/o regresa a la página anterior.
4		DERECHA/ABAJO Desplaza hacia la derecha o abajo, o selecciona el elemento siguiente.
5		Menú Exhibe el menú emergente.
6		IZQUIERDA/ARRIBA Desplaza hacia la izquierda o arriba, o selecciona el elemento anterior.
7		OK Ingresa o confirma su operación/selección.

Reemplazo de la pila del control remoto

1. En la parte trasera del control remoto, presione la perilla de bloqueo ubicada a la derecha.

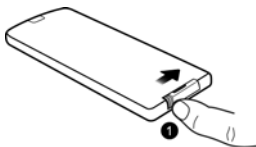

2. Extraiga el soporte de la pila.

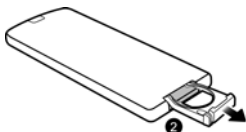

3. Coloque la pila nueva en el soporte de la pila. Se deberá colocar la pila con el polo positivo hacia arriba, tal como muestra la ilustración que aparece más abajo.

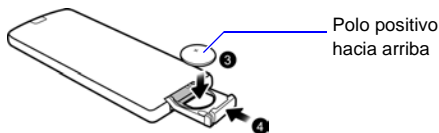

4. Deslice el soporte de la pila hacia el control remoto.



- Proteja la pila de los excesos de calor y humedad.
- Si no se reemplaza la pila de forma correcta, esto podría ocasionarle daños.
- Utilice sólo las pilas especificadas aprobadas.
- Recicle o deseche las pilas usadas de acuerdo con las directivas y regulaciones locales.
- No arroje las pilas al fuego. Esto podría causar una explosión.
- Si la pila está totalmente agotada o si el control remoto no se va a utilizar durante un período de tiempo extenso, extraiga la pila para evitar fugas.

Comienzo

Paso 1: Utilización del pedestal trasero ajustable

1. Retire suavemente el pedestal trasero tal como se muestra a continuación.

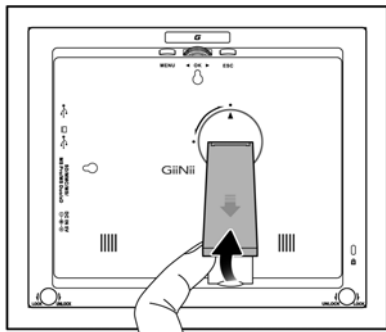

2. Para colocar el Picture Frame horizontal o verticalmente, se puede girar el pedestal trasero alineando la marca triangular con los puntos redondeados (1 o 2).

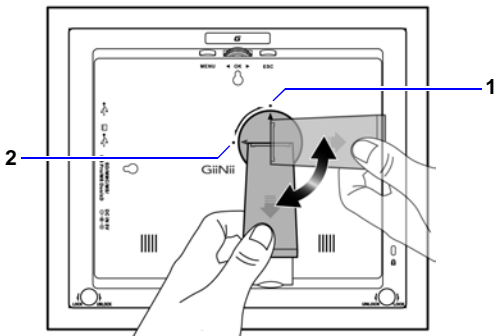

3. Retire el pedestal trasero y ajuste de acuerdo con el ángulo de visión preferido.

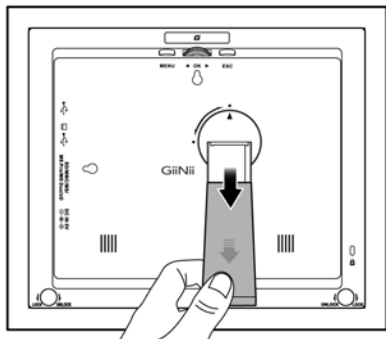

- Se recomienda colocar el Picture Frame de forma horizontal, debido a que esta orientación proporciona la mejor experiencia de visualización y utilización.
- Utilizando las ranuras de colgar, usted puede colgar el Picture Frame horizontal o verticalmente en la pared.

Paso 2: Conexión de la alimentación eléctrica

1. Coloque el Picture Frame sobre una superficie plana.
2. Conecte el adaptador de alimentación eléctrica tal como se indica a continuación (1), y presione el Botón de encendido para activar el Picture Frame (2).

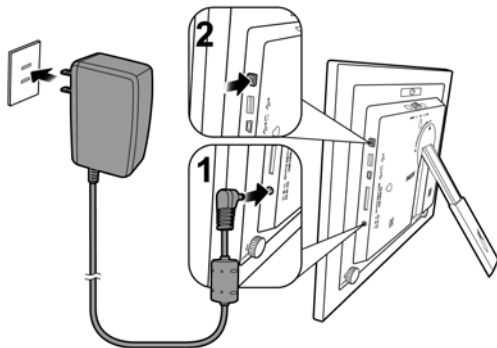

- Los sistemas de alimentación eléctrica y los tipos de enchufe pueden variar de acuerdo con su país/región.
- Para apagar el Picture Frame, presione el Botón de encendido.

Paso 3: Primer uso



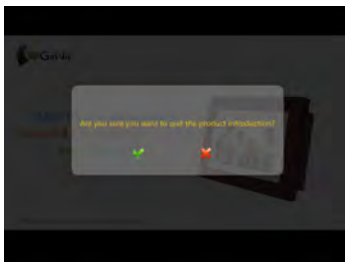

Para ayudarle a aprovechar al máximo su Picture Frame, instalamos un tutorial de video que se comienza a reproducir automáticamente cuando usted enciende su aparato por primera vez. Para cancelar el video repetitivo y comenzar a reproducir sus propias fotografías, presione alguno de los botones de la parte trasera. Siga el proceso de cinco pasos para familiarizarse con la manera en que funcionan los botones de control. Este sencillo proceso queda automáticamente deshabilitado luego del primer uso. Usted puede reinstalar el tutorial yendo a **CONFIGURACIÓN**.









Paso 4: Configuración básica















Seleccione un idioma y configure la fecha y la hora durante el primer uso del Picture Frame.

Selección de un idioma

1. En el menú principal, presione  o  para seleccionar **CONFIGURACIÓN**  y luego presione .
 2. Presione .
- Aparecerá la página **Configuración general**.

3. Presione , presione  para pasar a **Idioma**, y luego presione  de nuevo.
4. Presione  o  para seleccionar un idioma que desee utilizar, y luego presione .
5. Presione  para salir.

Configuración de la fecha y hora

1. En el menú principal, presione  o  para seleccionar **CONFIGURACIÓN**  y luego presione . Aparecerá la página **Fecha y hora**.
2. Presione  para resaltar el campo Año, presione  o  para seleccionar un año, y luego presione  de nuevo para confirmar la configuración.
3. Presione  para pasar al campo Mes, presione  para resaltarlo, presione  o  para seleccionar un mes, y luego presione  de nuevo para confirmar la configuración.
4. Repita el Paso 3 para los campos restantes, entre ellos Fecha, Hora, Minuto, Modo, Zona horaria actual y Segunda zona horaria.
5. Presione  para salir.

Paso 5: Inserción de una tarjeta de memoria o unidad flash USB

Usted puede encender el Picture Frame y reproducir las fotografías preinstaladas en la memoria interna sin tarjeta de memoria o unidad flash USB insertadas.

Para reproducir sus propios archivos, inserte una tarjeta de memoria o unidad flash USB compatible y que contenga archivos admitidos en la ranura correspondiente del Picture Frame, tal como se ilustra a continuación.



SD/SDHC



MultiMediaCard

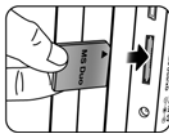
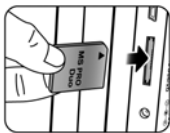

Memory Stick

Memory Stick
PROMemory Stick
DuoMemory Stick
PRO DuoxD-Picture
CardUnidad flash
USB

Para obtener más información sobre los formatos de archivo admitidos, consulte **"Especificaciones"** en [página 54](#).

Formatos de tarjetas de memoria compatibles

Formatos de tarjeta de memoria	Capacidad máxima
SD	16 GB
microSD	16 GB
miniSD	4 GB
MMC	1 GB
MS	32 GB
xD	2 GB



- Las especificaciones de capacidad máxima que se mencionaron anteriormente están sujetas a cambios sin previo aviso.
- La ranura para tarjetas de memoria admite la función de intercambio en caliente (hot-swap). En otras palabras, puede cambiar o extraer la tarjeta de memoria sin importar si el Picture Frame está encendido o apagado.
- El Picture Frame es compatible con los sistemas operativos Windows y MAC. Sin embargo, cuando formatee sus tarjetas de memoria, utilice sólo los sistemas de archivos FAT16 y FAT32 en Windows. El portarretratos no es compatible con tarjetas de memoria formateadas con el sistema de archivos NTFS o el sistema de archivos de MAC.
- Para utilizar una tarjeta microSD, un miniSD o un Memory Stick Micro (M2) se requiere un adaptador de tarjetas.

Paso 6: Copiado de fotografías a la memoria interna

Cuando inserte una tarjeta de memoria o una unidad flash USB, se le pedirá que copie todas las fotografías a la memoria interna.



Si “Copiado inteligente” se configura a “Redimensionar” en “Configuración general”, las fotografías serán redimensionadas a la definición de pantalla cuando sean copiadas a la memoria interna para optimizar la capacidad de almacenamiento. Mantenga una copia de las fotografías originales en su tarjeta de memoria o unidad flash USB.

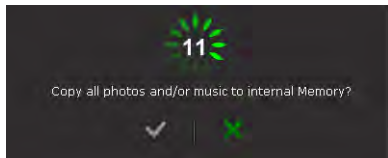

- Para copiar todas las fotografías almacenadas en la tarjeta de memoria (o en la unidad flash USB), seleccione ✓ y presione **OK** para continuar.

- Para ver las fotografías sin copiarlas al Picture Frame, seleccione la marca en forma de cruz X y presione **OK**. El Picture Frame comenzará la reproducción automática de las fotografías almacenadas en la tarjeta de memoria o unidad flash USB insertadas.



- **No extraiga la tarjeta de memoria o la unidad flash USB antes de que finalice el proceso de copiado.**
- **Si los archivos que se desea copiar desde la tarjeta de memoria o unidad flash USB ya existen en la memoria interna del Picture Frame, serán sobrescritos cuando se seleccione ✓ para continuar.**

Paso 7: Conexión del Picture Frame a una computadora

Se puede conectar el Picture Frame a una computadora con un cable mini USB (a ser adquirido por separado) para administrar de manera sencilla los archivos en la memoria interna del Picture Frame.

1. Inicie la computadora y encienda el Picture Frame.
2. Conecte el extremo más pequeño del cable USB al puerto mini USB del Picture Frame.
3. Conecte el otro extremo del cable USB a un puerto USB de la computadora, asegurándose de que los conectores estén debidamente insertados.
4. Una vez conectado, el Picture Frame ingresará automáticamente al modo de transferencia a la PC.
5. Cuando la computadora haya detectado el Picture Frame, éste aparecerá en "Mi PC" como un disco extraíble.

Ahora usted puede transferir libremente los archivos del Picture Frame tal como lo haría en otra unidad de disco.

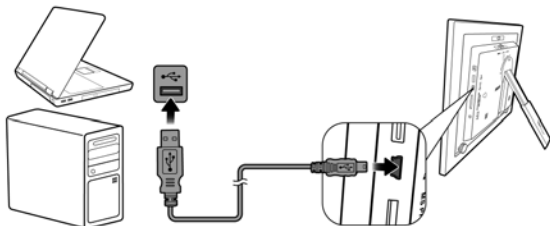

- **Se puede copiar fotografías desde la computadora al Picture Frame y viceversa.**
- **Los archivos presentes en las tarjetas de memoria y la unidad flash USB no pueden ser visualizados/editados a través de una conexión USB.**

Paso 8: Reemplazo de la esterilla de papel de papel

Su Picture Frame puede venir con uno o más esterillas de papel de regalo según sea el modelo adquirido. Se puede reemplazar la esterilla de papel existente con otra suministrada (si estuviera disponible). Para reemplazar la esterilla de papel suministrada siga las instrucciones listadas a continuación.

1. Coloque una toalla u otro paño flexible sobre una superficie plana, tal como una mesa, y disponga el Picture Frame cara abajo sobre el paño. Tenga cuidado de no rayar el Picture Frame.
2. Gire los tornillos del candado EZ ubicado en la parte trasera del Picture Frame hacia la posición "DESBLOQUEAR", y luego retire el Picture Frame.

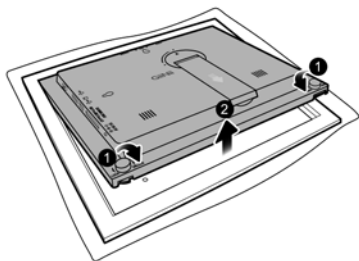

3. Retire la esterilla de papel existente.

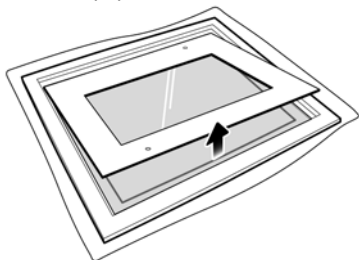

4. Instale la esterilla de papel de regalo suministrada.

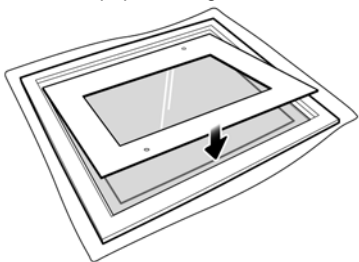

5. Instale el PictureFrame en el marco de madera, y fíjelo apretando los tornillos del candado EZ hacia la posición "BLOQUEO".

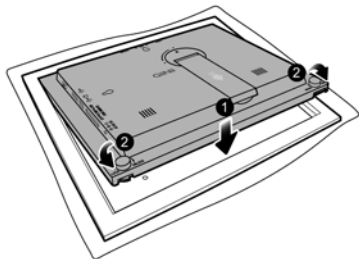

Utilización del menú principal

Cuando se enciende el Picture Frame, aparece el siguiente menú principal. Se puede presionar ◀ o ▶ para seleccionar el menú deseado, y luego presionar **OK** para ingresar al menú seleccionado.



Nº	Descripción
1	<p>Planificador automático del economizador inteligente de energía</p> <p>Le permite seleccionar una opción de ahorro de energía para el Picture Frame.</p> <p>Para obtener más información, consulte “Utilización del Planif. autom. del economiz. intelig. de energía.” en página 41.</p>
2	<p>RELOJ</p> <p>Le permite configurar sus temas del reloj favoritos.</p> <p>Para obtener más información, consulte “Utilización de RELOJ (G-botón)” en página 43.</p>

Nº	Descripción
3	Álbum digital de recortes Le permite exhibir fotografías en el modo Presentación de diapositivas con varias plantillas precargadas. Para obtener más información, consulte “Utilización del Álbum digital de recortes” en página 45.
4	PRESENTACIÓN DE DIAPOSITIVAS Le permite exhibir las fotografías en el modo de presentación de diapositivas. Para obtener más información, consulte “Visualización de fotografías” en página 38.
5	ÁLBUM Le permite administrar sus fotografías y ordenarlas utilizando diversos álbumes. Para obtener más información, consulte “Gestión de las fotografías” en página 24.
6	CONFIGURACIÓN Le permite configurar los parámetros del Picture Frame. Para obtener más información, consulte “Utilización de CONFIGURACIÓN” en página 46.





Gestión de las fotografías

Se puede utilizar el menú **ÁLBUM** para administrar fotografías ubicadas en la memoria interna, la tarjeta de memoria o la unidad flash USB.

Copiado manual de fotografías a la memoria interna

Además de la función automática “Copiado inteligente” (consulte [página 18](#)), se puede copiar fotografías manualmente desde dispositivos externos de almacenamiento a la memoria interna y rotular fotografías en un álbum.

El siguiente ejemplo demuestra cómo copiar fotografías desde una tarjeta de memoria a la memoria interna y rotular fotografías en un álbum.

1. Inserte una tarjeta de memoria compatible en la ranura para tarjetas de memoria.
2. En el menú principal, presione  o  para seleccionar

ÁLBUM y luego presione .

3. Seleccione **Tarjeta de memoria** y luego presione **OK**.

La pantalla muestra las fotografías contenidas en su tarjeta de memoria.



4. Si hubiera más de una página, puede presionar **◀** o **▶** para pasar a la página anterior o siguiente para revisar fotografías. (De lo contrario, omita este paso.)
5. Presione **OK** para habilitar la marca de selección, que se exhibirá en anaranjado.
6. Presione **◀** o **▶** para pasar a la fotografía que desea seleccionar, y luego presione **OK** para confirmar la selección.

La fotografía seleccionada tendrá una marca de selección azul.



 **Repita el paso 6 para seleccionar más fotografías tal como se desee.**

7. Presione **MENU**.



Si desea seleccionar todas las fotografías mostradas en la página actual, seleccione "Seleccionar todas" en el menú emergente y

presione **OK. Luego continúe con el paso 7.**



8. En el menú emergente, presione  o  para seleccionar **Rotularla**, y luego presione .

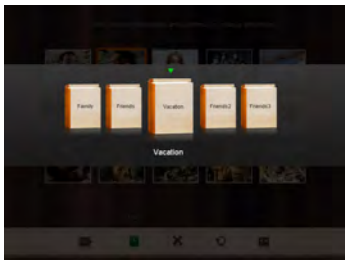

9. Seleccione un álbum predeterminado deseado para copiar las fotografías a ese álbum especificado y luego ordenarlas.





Rotulación de fotografías en un álbum

1. En el menú principal, presione  o  para seleccionar **ÁLBUM** y luego presione .







La pantalla mostrará:

- los archivos fuente, que incluyen los de la tarjeta **USB**, la **Tarjeta de memoria** y la **Memoria interna**.
 - los álbumes predeterminados en la memoria interna, entre ellos **Cronograma**, **Biblioteca preinstalada**, **No categorizado**, **Familia**, **Amigos** y **Vacaciones**.
-  • Los archivos fuente “USB” y “Tarjeta de memoria” sólo aparecerán cuando hayan sido insertadas en el PictureFrame una unidad flash USB y una tarjeta de memoria.
- Para obtener detalles sobre el álbum “CRONOGRAMA”, consulte [“Gestión de las fotografías utilizando el álbum CRONOGRAMA” en página 31.](#)

2. Presione  o  para seleccionar la fuente de sus fotografías, tal como el álbum **Memoria interna**, y luego presione . (Usted también puede seleccionar **USB** o **Tarjeta de memoria**, si estuvieran disponibles.)

La pantalla muestra todas las fotografías que se encuentran disponibles en la memoria interna.



3. Si hubiera más de una página, puede presionar  o  para pasar a la página anterior o siguiente para revisar fotografías. (De lo contrario, omita este paso.)
4. Presione  para habilitar la marca de selección, que se exhibirá en anaranjado.
5. Presione  o  para pasar a la fotografía que desea seleccionar, y luego presione  para confirmar la selección.

La fotografía seleccionada tendrá una marca de selección azul.



Repita el paso 5 para seleccionar más fotografías tal como se desee.

6. Presione .



Si desea seleccionar todas las fotografías mostradas en la página actual, seleccione “Seleccionar todas” en el menú emergente y presione **OK**. Luego continúe al paso 7.

7. En el menú emergente, presione **<** o **>** para seleccionar **Rotularla**, y luego presione **OK**.



8. Seleccione un álbum deseado y ordene las fotografías en ese álbum especificado.

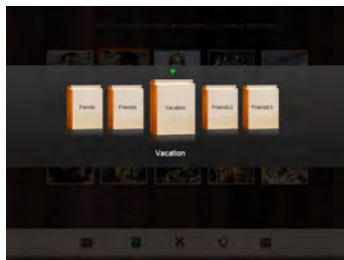





Remoción de fotografías de un álbum

1. En el menú **ÁLBUM**, presione  o  para seleccionar un álbum en el cual desea eliminar las fotografías, y luego presione



La pantalla mostrará las fotografías presentes en el álbum.

2. Presione  para habilitar la marca de selección, que se exhibirá en anaranjado.

3. Presione  o  para pasar a la fotografía que desea seleccionar, y luego presione  para confirmar la selección.

La fotografía seleccionada tendrá una marca de selección azul.



Repita el paso 3 para seleccionar más fotografías tal como se desee.

4. Presione .



Si desea seleccionar todas las fotografías mostradas en la página actual, seleccione “Seleccionar todas” en el menú emergente y

presione . Luego continúe al paso 5.







5. En el menú emergente, presione  o  para seleccionar

No categorizada, y luego presione .

Las fotografías serán removidas del álbum, pero no serán eliminadas de la memoria interna.

Gestión de las fotografías utilizando el álbum CRONOGRAMA

En **ÁLBUM**, usted puede utilizar el álbum **CRONOGRAMA** para buscar fotografías en la memoria interna de acuerdo con el intervalo de tiempo especificado.



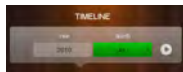

1. En el menú **ÁLBUM**, presione  o  para seleccionar **CRONOGRAMA** y luego presione .
2. Presione . Cuando aparezcan las marcas < >, presione  o  para ajustar los parámetros del campo **Año**, y luego oprima  de nuevo.



En este paso usted puede también buscar fotografías tomadas en un período específico de tiempo en el álbum



CRONOGRAMA presionando  y seleccionando el intervalo.



3. Presione  para pasar al campo **Mes**, y repita el Paso 2 para ajustar los parámetros.
4. Presione  para pasar a , y luego presione  para comenzar a reproducir.

Aparecerán en la pantalla las fotografías tomadas en el intervalo de tiempo que fue especificado más arriba.





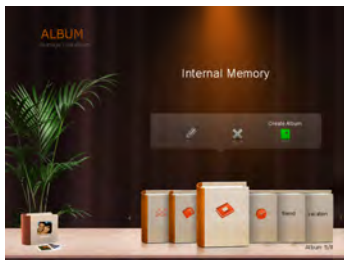



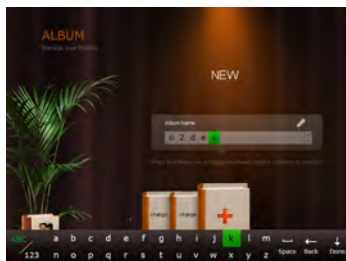



Creación de un nuevo álbum

1. En el menú **ÁLBUM**, presione  para exhibir el menú emergente, y luego presione  para seleccionar **Crear álbum**.



2. En el campo **Nombre del álbum** que aparece, utilice el teclado en pantalla para ingresar el nombre deseado.







- Presione  o  para seleccionar una letra, y luego presione  para ingresar la letra.
- Para alternar entre letras y números presione .
- Para añadir un espacio, presione  o  para pasar a **Espacio** y luego presione .
- Para eliminar su última entrada, presione  o  para desplazarse a **Atrás**, y luego presione .
- Para completar su entrada, presione  o  para pasar a **Hecho**, y luego presione .



3. Ahora el nuevo álbum está creado.

 El Picture Frame le permite crear hasta 13 álbumes personalizados.

Modificación de un álbum

1. En el menú **ÁLBUM**, presione  o  para seleccionar un álbum del cual desea modificar su nombre, y luego presione .
2. Seleccione **Modificar el nombre** y luego presione .
3. En el campo **Nombre del álbum** que aparece, utilice el teclado en pantalla para ingresar el nombre deseado.
4. Una vez que haya terminado de modificar el nombre del álbum, presione  para salir.

Eliminación de un álbum







1. En el menú **ÁLBUM**, presione  o  para seleccionar un álbum que desee eliminar.
2. Seleccione **Eliminar álbum** y luego presione .



Los álbumes predeterminados, entre ellos Cronograma, Biblioteca preinstalada, No categorizado, Familia, Amigos y Vacaciones, no pueden ser eliminados.

Utilización de otras opciones en el menú **ÁLBUM**

Eliminación de fotografías

1. En el menú **ÁLBUM**, presione  o  para seleccionar un álbum y luego presione .
2. Presione  para habilitar la marca de selección, que se exhibirá en anaranjado.
3. Presione  o  para pasar a la fotografía que desea seleccionar, y luego presione  para confirmar la selección.

La fotografía seleccionada tendrá una marca de selección azul.



 **Repita el paso 3 para seleccionar más fotografías tal como se desee.**

4. Presione .









Si desea seleccionar todas las fotografías mostradas en la página actual, seleccione "Seleccionar todas" en el menú emergente y

presione . Luego continúe al paso 5.

5. En el menú emergente, presione  o  para seleccionar **Eliminar** y luego presione .

Rotación de fotografías



1. En el menú **ÁLBUM**, presione  o  para seleccionar un álbum y luego presione .
2. Presione  para habilitar la marca de selección, que se exhibirá en anaranjado.
3. Presione  o  para pasar a la fotografía que desea seleccionar, y luego presione  para confirmar la selección.
La fotografía seleccionada tendrá una marca de selección azul.

 **Repita el paso 3 para seleccionar más fotografías tal como se desee.**







4. Presione .



Si desea seleccionar todas las fotografías mostradas en la página actual, seleccione “Seleccionar todas” en el menú emergente y presione . Luego continúe al paso 5.

5. En el menú emergente, presione  o  para seleccionar **Girar** y luego presione .
6. Si desea girar la fotografía a otros ángulos, repita el paso 5.

Aplicación de efectos fotográficos







1. En el menú **ÁLBUM**, presione  o  para seleccionar un álbum y luego presione .
2. Presione  para habilitar la marca de selección, que se exhibirá en anaranjado.
3. Presione  o  para pasar a la fotografía que desea seleccionar, y luego presione  para confirmar la selección.
La fotografía seleccionada tendrá una marca de selección azul.

 Repita el paso 3 para seleccionar más fotografías tal como se desee.

4. Presione .



Si desea seleccionar todas las fotografías mostradas en la página actual, seleccione “Seleccionar todas” en el menú emergente y presione . Luego continúe al paso 5.

5. En el menú emergente, presione  o  para seleccionar **Efectos fotográficos**, y luego presione .
6. Presione  o  para seleccionar el efecto que desee aplicar a la fotografía seleccionada, entre ellos **SEPIA**, **ORIGINAL** y **BLANCO Y NEGRO**, y luego presione .

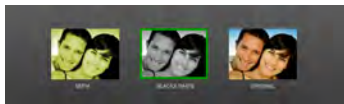



Visualización de fotografías

1. En el menú principal, presione ◀ o ▶ para seleccionar

PRESENTACIÓN DE DIAPOSITIVAS y luego presione **OK**.

☞ Los álbumes “USB” y “Tarjeta de memoria” sólo aparecerán cuando hayan sido insertadas en el Picture Frame una unidad flash USB y una tarjeta de memoria.

2. Presione ◀ o ▶ para seleccionar el álbum que contiene las fotografías que desea exhibir en la presentación de diapositivas, y luego presione **OK**.



☞ Si desea pausar la presentación de diapositivas, presione **OK**.

3. Para configurar los parámetros de la presentación de diapositivas, presione **MENU** para exhibir el menú emergente. Usted puede ajustar los siguientes parámetros.





- **Efecto de transición:** selecciona el efecto de la transición que se desea aplicar a la presentación de diapositivas.
- **Intervalo de la presentación de diapositivas:** selecciona el intervalo de tiempo que transcurre entre cada fotografía.

 El efecto de transición predeterminado “Panear y ampliar” no permite configuraciones de intervalos personalizadas.

- **Brillo:** selecciona el nivel de brillo de la pantalla.
- **Contraste:** selecciona el nivel de contraste.
- **Saturación:** selecciona el nivel de saturación.

Ejecución de una presentación de diapositivas utilizando el álbum CRONOGRAMA

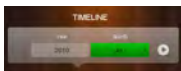

1. En el menú **PRESENTACIÓN DE FOTOGRAFÍAS**, presione  o  para seleccionar **CRONOGRAMA** y luego presione .
2. En la pantalla emergente, especifique un intervalo de tiempo que incluya las fotografías que desea exhibir en la presentación de diapositivas.

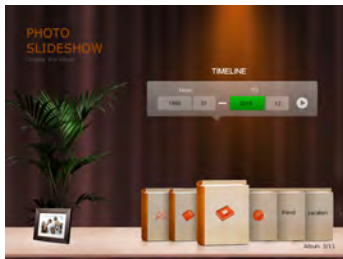

En este paso usted puede también buscar fotografías tomadas en un período específico de tiempo en el álbum

CRONOGRAMA presionando  y seleccionando el intervalo.



3. Seleccione  y luego presione  para iniciar la reproducción.



Utilización del Planif. autom. del economiz. intelig. de energía.

El menú del Planificador automático del economizador inteligente de energía suministra varias opciones predefinidas de ahorro de energía.

1. En el menú principal, presione ◀ o ▶ para seleccionar **Planificador automático del economizador inteligente de energía** y luego presione **OK**.
2. Presione ◀ o ▶ para seleccionar una opción deseada, y luego presione **OK**.

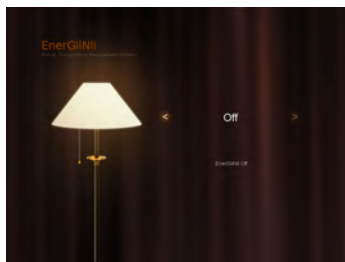

Para obtener detalles sobre las opciones de ahorro de energía, consulte la tabla siguiente.

Opción	Descripción
Apagado	Desactiva el Planificador automático del economizador inteligente de energía.
Automático 50%	Ahorra el 50% de consumo de energía durante la noche y reanuda automáticamente el consumo normal de energía durante el día.
Automático 100%	Pone el Picture Frame en el modo de reposo durante la noche y reanuda automáticamente el consumo normal de energía durante el día.
Ahorrar 20%	Economiza siempre un 20% de consumo de energía.
Ahorrar 50%	Economiza siempre un 50% de consumo de energía.







- El horario nocturno se define como el intervalo comprendido entre las 9:00 p.m. y las 7:00 a.m..
- El horario diurno se define como el intervalo comprendido entre las 7:00 a.m. y las 9:00 p.m..
- La utilización del Planificador automático del economizador inteligente de energía no afecta la calidad de las fotografías.



Utilización de RELOJ (G-botón)

Selección de un tema del reloj

El Picture Frame suministra varias opciones de temas del reloj precargadas. Para establecer un tema del reloj predeterminado a ser exhibido en la vista Reloj, siga los pasos detallados a continuación.

1. En el menú principal, presione  o  para seleccionar **RELOJ** y luego presione .
2. Presione  o  para seleccionar un tema del reloj deseado.

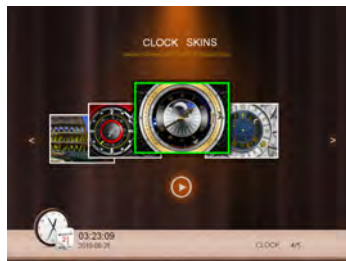

3. Presione **MENU** y seleccione **Predeterminado**.

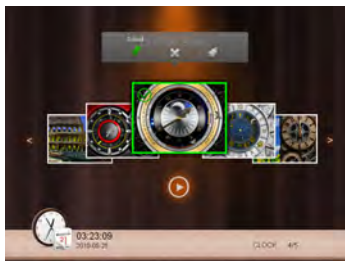

4. Presione **OK** para establecer como predeterminado el tema del reloj seleccionado.

En la vista Reloj se exhibirá el tema del reloj predeterminado.

Comutación entre Vista de reloj y Vista de presentación

Se puede presionar **G** para alternar entre la vista Reloj y la vista Presentación de diapositivas.









- Cuando se pasa de Vista reloj a Vista de presentación, el Picture Frame inicia la presentación de diapositivas que fue ejecutada la última vez.
- Si la última presentación de diapositivas fue ejecutada desde la tarjeta de memoria o la unidad USB y ya no está disponible, el Picture Frame comenzará una presentación de diapositivas desde la memoria interna.



Utilización del Álbum digital de recortes

La función Álbum digital de recortes de Philips brinda una experiencia de usuario totalmente nueva de disfrute de presentaciones de diapositivas.

1. En el menú principal, presione  o  para seleccionar **Álbum digital de recortes** y luego presione  .
2. Presione  o  para seleccionar una plantilla, y luego presione  .

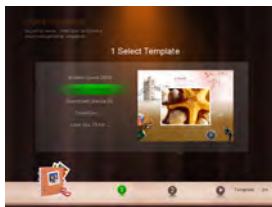

3. Seleccione un álbum que contenga las fotografías que desea exhibir en la presentación de diapositivas, y luego presione  .





El Picture Frame comenzará a exhibir las fotografías en el modo Presentación de diapositivas utilizando la plantilla seleccionada.





Utilización de CONFIGURACIÓN

El menú **CONFIGURACIÓN** le permite configurar los parámetros del Picture Frame.

1. En el menú principal, presione  o  para seleccionar **CONFIGURACIÓN** y luego presione .

Aparecerá la página **Fecha y hora**.

2. Presione  o  para alternar entre las páginas **Fecha y hora**, **Configuración general** e **Información**.

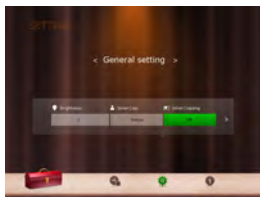
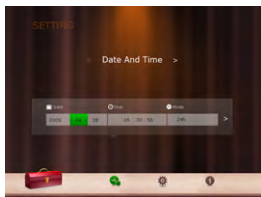

3. Presione  para ingresar una página, y será resaltada la primera opción presente en esa página.

4. Presione **OK** de nuevo. Cuando aparezcan en el campo las marcas < >, presione **◀** o **▶** para ajustar los parámetros.

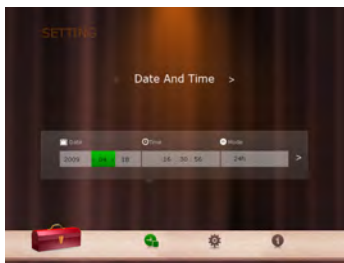

5. Presione **ESC** para salir.

Página de Fecha y hora

Elemento	Opción	Descripción
Fecha	-	Le permite configurar la fecha.
Hora	-	Le permite configurar la hora.
Modo	-	Le permite seleccionar un formato de hora (reloj de 12 horas o de 24 horas).
Zona horaria actual	-	Le permite seleccionar la zona horaria que coincida con la de su ubicación geográfica actual.
Segunda zona horaria	-	Le permite configurar adicionalmente una segunda zona horaria.

Página de configuración general

Elemento	Opción	Descripción
Brillo	1	Le permite seleccionar el nivel de brillo de la pantalla.
	2	
	3	
	4	
	5	
Copiado inteligente		Determina cómo son copiadas las fotografías desde los dispositivos externos de almacenamiento a la memoria interna cuando se utiliza la función Copiado inteligente.
	Redimensionar	Redimensiona las fotografías para ahorrar espacio de memoria.
	Normal	Mantiene el tamaño de archivo original.
Recortado inteligente	Pantalla completa	Permite seleccionar si las fotografías se exhibirán en su tamaño original o en pantalla completa.
	ORIGINAL	
Idioma	Inglés	Permite configurar el idioma del menú de información en pantalla (OSD).
	Francés	
	Español	
Reinicializar	Sí	Retorna todos los parámetros a los valores predeterminados del sistema.
	No	
Actualización de FW	Sí	Actualiza el firmware del Picture Frame.
	No	
Introducción al producto	Encendido	El tutorial de video inicial sobre las principales características y funciones.
	Apagado	

Página de información

Elemento	Opción	Descripción
Versión	-	Muestra la versión de firmware actual.
Memoria total	-	Muestra la capacidad total de la memoria interna.
Memoria libre	-	Muestra la capacidad remanente de la memoria interna.

Preguntas frecuentes

¿Qué formatos de tarjeta de memoria son compatibles con el Picture Frame?

Son compatibles con el Picture Frame los formatos de tarjetas de memoria SD/SDHC, MMC, MS, MS PRO, MS Duo y xD. Para obtener más información, consulte ["Formatos de tarjetas de memoria compatibles"](#) en [página 17](#).

¿Por qué algunas fotografías se cargan más rápido que otras?

Las fotografías con mayor resolución se cargan más lentamente. Si se utiliza una resolución más baja al tomar las fotografías, se reducirá el tiempo de carga.

¿Cómo funciona la rotación automática?

El Picture Frame exhibirá en modo panorama si se lo coloca sobre su lado más largo (tal como se muestra en la caja de su producto). Para exhibir sus fotografías en el modo retrato, gire el Picture Frame hacia la derecha.

¿Por qué mis fotografías aparecen al revés?

El Picture Frame está colocado del lado equivocado. Gírelo hacia el lado opuesto.

¿Qué tipos de archivo de imagen puedo visualizar en mi Picture Frame?

El Picture Frame admite la reproducción de imágenes JPEG, BMP, JPEG progresivo y EXIF.

¿Puedo conectar mi Picture Frame directamente a mi computadora?

Usted puede conectar el Picture Frame directamente a su computadora a través de un cable mini USB.

? ¿La fotografías etiquetadas se restablecerá si sacó la tarjeta SD?

👉 No. El DPF a escribir la información en los metadatos de las fotografías etiquetadas. Así que el DPF recordará categorización del álbum de foto cuando la próxima vez que la tarjeta SD se vuelva a introducir a la unidad.

? **El marco se ralentiza en gran medida de ciertas fotografías, ¿qué puedo hacer?**

👉 Esto se debe principalmente al tiempo de procesamiento adicional necesario para decodificar los archivos de tamaño muy grande de alta resolución. El SmartCropping del DPF (por defecto) automáticamente cambia el tamaño del archivo de base en la resolución de pantalla de la unidad y reducirá significativamente el tamaño de la foto y eliminar este problema. Sin embargo, guarde una copia de la foto original si desea mantener la resolución original de la foto.

? ¿Por qué la función de línea de tiempo no es accesible para las fotografías en mi USB?

👉 La función de línea de tiempo sólo se aplica a las fotografías almacenadas en la tarjeta de memoria del lector de tarjetas. Por favor, copie las fotografías en el disco USB a la tarjeta de memoria insertada si desea acceder a esta función.

? ¿Por qué no puedo etiquetar mis fotografías en mi tarjeta SD para ningún álbum?

👉 Por favor, compruebe que la tarjeta SD no está bloqueada porque el DPF tendrá que ser capaz de escribir la información en los archivos con el fin de etiquetar al álbum.

Regulación y cumplimiento

Aviso de la Comisión Federal de Comunicaciones (FCC, por sus siglas en inglés)

Este dispositivo ha sido comprobado y se determinó que cumple con los límites de dispositivo digital Clase B, de acuerdo con la Sección 15 de las Reglas de la FCC. Estos límites se crearon con el fin de proporcionar una protección razonable contra interferencias en una instalación residencial. Este dispositivo puede irradiar energía de radiofrecuencia y, si no se lo instala y utiliza de acuerdo con las instrucciones, puede causar interferencia a las comunicaciones radiales.

Sin embargo, no se puede garantizar que no ocurrirá interferencia en una instalación en particular. En el caso de que este dispositivo ocasionara interferencia a la recepción de radio o TV, la que puede ser determinada encendiendo o apagando el dispositivo, se sugiere que el usuario adopte una o más de las siguientes medidas para corregir la interferencia:

- Reoriente o coloque en otro lugar la antena receptora.
- Aumente la separación entre el dispositivo y el receptor.
- Conecte el equipo a un tomacorriente que corresponda a un circuito diferente de aquel al cual está conectado el receptor.
- Para obtener ayuda consulte con el distribuidor o con un técnico en radio/TV experimentado.

Reciclaje

- Para minimizar los daños al medio ambiente, las pilas suministradas con este Picture Frame no contienen mercurio ni níquel-cadmio. De ser posible, al desechar las pilas utilice los medios de reciclaje disponibles en su región.
- El Picture Frame utiliza materiales que pueden reciclarse. Para minimizar la cantidad de desechos en el medio ambiente, compruebe si existen en su área empresas que recolecten televisores usados para el desarmado y recopilación de los materiales reutilizables o póngase en contacto con su vendedor para obtener información sobre el reciclaje.
- Deseche el cartón y los materiales de embalaje a través de la gestión correcta de desecho de residuos de su área.

Apéndice

Especificaciones

 Las especificaciones están sujetas a cambios sin aviso previo.

Modelo	GH-7AWP	GH-8DNP	GH-ADNP
Tipo de LCD	LCD analog de 7"	LCD digital de 8"	LCD digital de 10,4"
Tipo de iluminación de fondo	LED	LED	LED
Relación de aspecto	16:9	4:3	4:3
Definición de pantalla	480 x 234 Pixels	800 x 600 píxeles	800 x 600 píxeles
Brillo	150 nits	250 nits	300 nits
Memoria interna integrada (para el almacenamiento de datos)	Aproximadam ente 128 MB	Aproximadam ente 128 MB	Aproximadam ente 128 MB
Formatos de tarjeta de memoria admitidos	SD, MMC, MS, MS PRO, MS Duo y xD	SD, MMC, MS, MS PRO, MS Duo y xD	SD, MMC, MS, MS PRO, MS Duo y xD
Unidades flash admitidas	Unidad flash USB (utilizando el puerto USB)	Unidad flash USB (utilizando el puerto USB)	Unidad flash USB (utilizando el puerto USB)
Formatos de archivo de imagen admitidos	JPEG, BMP, JPEG progresivo y EXIF	JPEG, BMP, JPEG progresivo y EXIF	JPEG, BMP, JPEG progresivo y EXIF

Modelo	GH-7AWP	GH-8DNP	GH-ADNP
Puerto USB	Servidor USB (tipo A) x 1, HS 2.0	Servidor USB (tipo A) x 1, HS 2.0	Servidor USB (tipo A) x 1, HS 2.0
Puerto mini USB	Dispositivo USB (mini B) x 1, HS 2.0	Dispositivo USB (mini B) x 1, HS 2.0	Dispositivo USB (mini B) x 1, HS 2.0
Ranuras para tarjetas de memoria	Ranura para tarjetas de memoria 6 en 1	Ranura para tarjetas de memoria 6 en 1	Ranura para tarjetas de memoria 6 en 1
Receptor de RI	No	No	Sí
Alimentación eléctrica de entrada	100-220 V CA	100-220 V CA	100-220 V CA
Potencia de salida	5 V CC 1 A	5 V CC 1 A	5 V CC 2 A
Conmutador de rotación/ángulo automático de imagen	Sí	Sí	Sí
Reloj/Calendario	Sí	Sí	Sí
Pedestal trasero	Sí, plegable	<u>Sí, plegable</u>	Sí, plegable
Idiomas admitidos	Inglés, francés y español	Inglés, francés y español	Inglés, francés y español
Compatibilidad plug & play	Windows 7/ XP/Vista/ 2000, Mac OS X	Windows 7/ XP/Vista/ 2000, Mac OS X	Windows 7/ XP/Vista/ 2000, Mac OS X
Control remoto	No	No	Sí
Capacidad de marco intercambiable	Sí	Sí	Sí

Modelo	GH-7AWP	GH-8DNP	GH-ADNP
Marco	Un marco de madera	Un marco de madera	Un marco de Madera
Esterilla de papel	Sí	Sí	Sí

Lista de tarjetas de memoria compatibles

 La siguiente tabla no incluye todas las tarjetas de memoria compatibles. Para obtener ayuda técnica, póngase en contacto con el centro de servicio técnico más cercano.

Capacidad	Formatos de tarjeta de memoria					
	SD	miniSD	microSD	MMC	MS	xD
8 MB	TOSHIBA					
32 MB	Kodak					
	Canon					
64 MB					LEXAR	
					SanDisk (MS Pro Duo)	
					SONY (MS Pro Duo)	
128 MB	Panasonic				SanDisk (M2)	
256 MB			SanDisk	RIDATA		OLYMPUS (M)
512 MB	TwinMOS		SanDisk	Transcend		FUJIFILM
	TOSHIBA		Transcend			Kodak (H)
	PQI					
1 GB	Kingston	Panasonic	SanDisk	Transcend		FUJIFILM
	SanDisk		SanDisk (Ultra II)			
	Transcend		Transcend			
	A-DATA (80X)		TOSHIBA			
	RIDATA (66X)		A-DATA			
	APACER (60X)		Kingston			
	Panasonic (SDHC clase 4)		Adaptador			

Capacidad	Formatos de tarjeta de memoria					
	SD	miniSD	microSD	MMC	MS	xD
2 GB	Panasonic (SDHC clase 4)	Stargem	Silicon Power			OLYMPUS (M+)
	Panasonic (SDHC clase 2)		Kingston			OLYMPUS (M)
	SanDisk		Transcend			FUJIFILM (H)
	Transcend		A-DATA			
	TOSHIBA		PQI			
	A-DATA	Panasonic	SanDisk			
	APACER (60X)					
	SanDisk					
Silicon Power (Ultima II 80X)						
4 GB	Kingston (SDHC clase 6)	Transcend	SanDisk		SanDisk (MS Pro HG Duo)	
	A-DATA (SDHC clase 6)				SONY (MS Pro Duo)	
	Silicon Power (SDHC clase 6)				SanDisk (MS Pro Duo)	
	TOSHIBA (SDHC clase 4)					
	RIDATA (SDHC clase 6)					

Capacidad	Formatos de tarjeta de memoria					
	SD	miniSD	microSD	MMC	MS	xD
8 GB	A-DATA (SDHC clase 6)		Kingston			
	Transcend (SDHC clase 6)		SanDisk			
	Kingston (SDHC clase 6)					
16 GB	Transcend (SDHC clase 6)		TOSHIBA		SanDisk (MS Pro Duo)	
32 GB					SONY (MS Pro Duo Mark2)	
					SONY (MS Pro Duo)	



© 2010 GiiNii International
All rights reserved.

P/N: TY.4J580.002

D.03.08.10